

# INSTRUCTION MANUAL



## AIR COOLER



**MODEL** 330100TRA

PLEASE READ THIS MANUAL CAREFULLY BEFORE OPERATING THIS APPLIANCE AND RETAIN IT FOR FUTURE REFERENCE



# CONTENTS

---

<b>GB</b>	-----	01-07
<b>ES</b>	-----	08-14
<b>PL</b>	-----	15-21
<b>IT</b>	-----	22-28
<b>DE</b>	-----	29-35
<b>NL</b>	-----	36-42
<b>FR</b>	-----	43-49
<b>PT</b>	-----	50-56

## **IMPORTANT SAFETY INSTRUCTIONS =**

**Always observe basic safety precautions when using this electrical appliance.**

1. Ensure there is sufficient space between the air inlet and any wall or furnishings. If the air flow is blocked, the wind cooling functionality will not be effective.
2. Before first use, please check if the voltage of your electricity supply is compatible with the voltage detailed on the nameplate of the air cooler.
3. Before use, please ensure the power cord and plug are not damaged or broken. Do not allow the power plug or cord to become twisted.
4. To avoid a hazard, if the power cord is damaged, it must be replaced by the manufacturer, its service agent, or similarly qualified persons.
5. Do not cover the air outlet and keep the air fan away from the electricity socket. Ensure you use an outlet that has a current above 10A. Do not plug any other appliance into the same socket.
6. When the air cooler is in use, do not insert your hand or foreign object into the outlet (ensure children are supervised at all times).
7. The appliance is not intended for use by persons

(including children) with reduced physical, sensory or mental capability, or lack of experience and knowledge, unless they have been given supervision or instruction concerning the safe use of the appliance by the person responsible for their safety.

8. Children should be supervised to ensure they do not play with the appliance.
9. Please turn off the power before unplugging the appliance. When removing the plug, always hold the power plug. Never pull the cord as this poses a risk of short-circuit, fire, and/or electric shock.
10. Do not operate the appliance or remove the plug if you have wet hands as this can cause a risk of electric shock.
11. Please remove the plug from the socket when the appliance is not in use.
12. Please do not put the working air cooler on an uneven or slippery surface.
13. Please do not use the air cooler outdoors or close to water; for example, in a poolroom or bathroom.
14. When the air cooler is being used in combination with the cooling (humidifying) function, the level of water in the water tank must be less than the "Max" level and above the "Min" level at all times.
15. After the water tank has been filled with the

correct amount of water, please do not lean upon, bump, or rock the air cooler.

16. Please do not place any objects on the air cooler.

## PRODUCT OVERVIEW

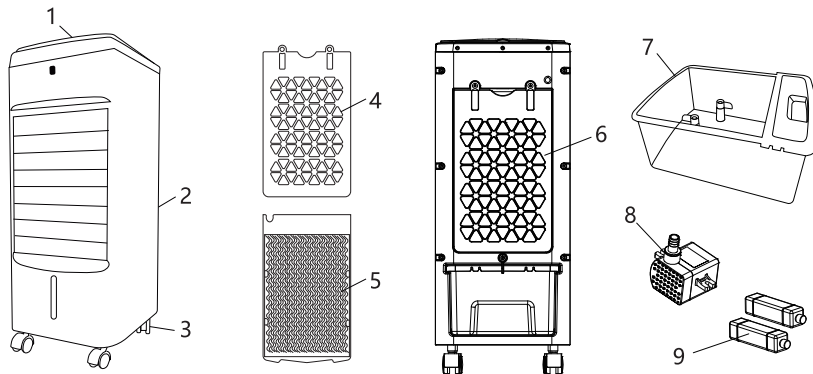

1. Control panel
2. Air outlet
3. Swivel caster
4. Air filter
5. Wet curtain paper

6. Back/Air inlet
7. Water tank
8. Water pump
9. Ice box \*2
10. Upper water tank

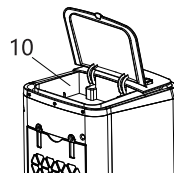

## TECHNICAL SPECIFICATIONS

Model No.	330100TRA
Power Supply	220-240 V ~ 50/60 Hz
Power Consumption	60 W
Dimension	L265*W230*H570 mm
Water Tank Capacity	3.5 L
Water Consumption	0.5 L/h

The specifications and design of this appliance are subject to change without notice.

## ASSEMBLY INSTRUCTIONS

### CASTOR WHEELS INSTALLATION

Remove the appliance from its packaging and turn it upside down. Insert the wheels into the bottom holes and fix in place. The appliance is now ready for use.

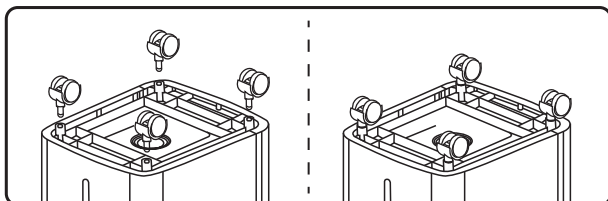

## OPERATING INSTRUCTIONS

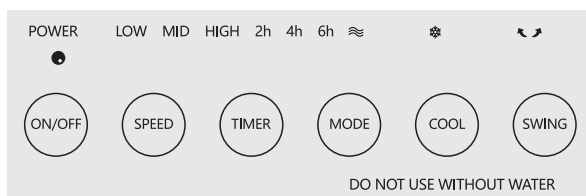

1. Insert the plug into a standard AC socket. Ensure the plug fits securely in the socket. The buzzer will sound, and the POWER indicator will illuminate.

### 2. "ON/OFF" button

Press the "ON/OFF" button to start or stop the fan.

Note: The default fan speed is "Low," and the default fan mode is "Normal."

### 3. "SPEED" button

Press the "SPEED" button to set the desired fan speed ( "High" , "Medium," or "Low" ). This will illuminate the corresponding speed indicator light while the fan is operating.

#### 4. "MODE" button

Press the "MODE" button to choose the desired mode

- ① "Normal" (the mode indicator is off).
- ② "Natural" (the mode indicator is flashing).

##### Natural mode + Low speed

Cycle in this pattern (shift every three seconds):

L-L-M-M-M-L-H-Stop-M-M-Stop-H-L-L-L-L  
-M-M-L-L-M-M-L-L-Stop-H-L-L-L-M-M

##### Natural mode + Med. Speed

L-L-M-M-M-L-H-Stop-M-M-L-L-M-M-L-L-L  
-H-Stop-M-M-L-L-H-H-Stop-M-M-H-H

##### Natural mode + High speed

Stop-H-H-Stop-M-M-H-H-L-L-H-M-M-H-H  
L-L-Stop-M-M-H-H-H-L-L-L-M-M-L-H-H

- ③ "Sleep" (the mode indicator is on).

**Sleep mode + Low speed:** The appliance keeps running at a low speed.

**Sleep mode + Med speed:** The appliance runs at a medium speed for 30 minutes and then continues running at a low speed.

**Sleep mode + High speed:** The appliance runs at a high speed for 30 minutes, then medium for 30 minutes, and then continues running at a low speed.

#### 5. "TIMER" button

Set the desired shutdown time by pressing the "TIMER" button. The options are 2, 4, 6, 8, 10, and 12 hours. The corresponding time indicator light will illuminate.

#### 6. "SWING" button

Press the "SWING" button to move the internal blades from side to side. This will illuminate the swing indicator light. Press the "SWING" button again to stop the process, at which point the swing indicator light will go out.

#### 7. "COOL" button

Press the "Cool" button. The air will be cooled if you have added water or ice. The cool indicator light will illuminate when the "COOL" button is pressed. Press the "COOL" button again to stop the cool function. The cool indicator light will go out.

##### Natural mode + Low speed

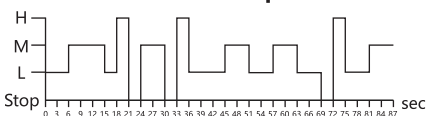

##### Natural mode + Med. Speed

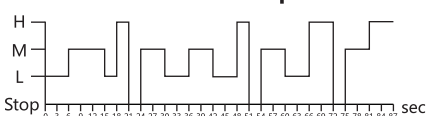

##### Natural mode + High speed

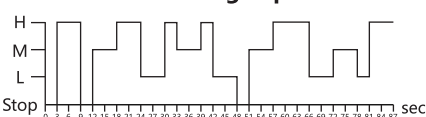

##### Sleep mode + Low speed

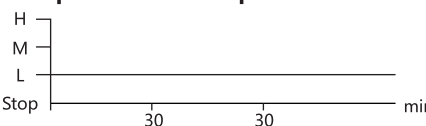

##### Sleep mode + Med speed

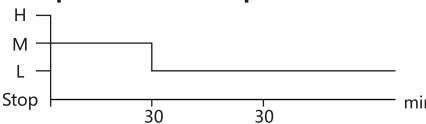

##### Sleep mode + High speed

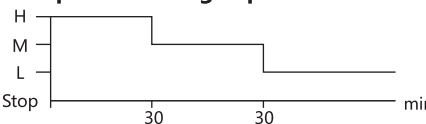



**Caution:** Do not start the cool function if there is no water in the water tank as this will damage the water pump. DO NOT add water when the power is on.

### a. How to add water

Turn the small knob, pull out the water tank, and ensure the water tank escape valve is properly affixed. Fill the water tank with clean water. Make sure you fill above the minimum level and do not exceed the maximum level (after the addition of any ice or ice blocks).

You can also add water via the upper water tank.

If you find the air is not cool enough, add extra ice blocks to the water tank.

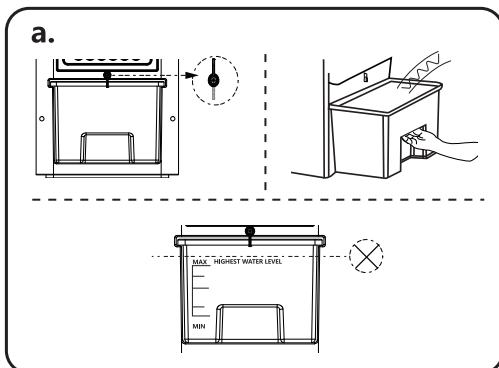

### b. How to use the icebox

If you wish to use an icebox (two iceboxes are included) instead of ice blocks, fill the icebox with water being sure not to exceed the maximum level indicated. Place it in your freezer and leave it for 1 to 2 hours. Then put the frozen icebox in the water tank or upper water tank.

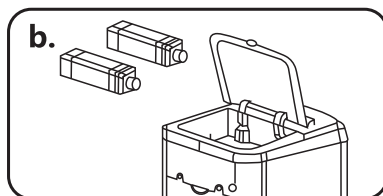

## 8. Remote control

The above functions can be controlled using the remote control by pressing the corresponding function buttons.

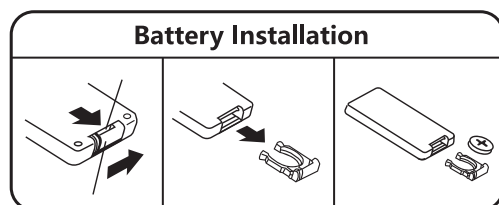

## CLEANING AND MAINTENANCE

### • To clean the air filter:

Unplug the power, unscrew the air filter, and take the air filter apart. Clean it using a neutral cleaner and soft brush. Rinse using clean water. Reinstall the air filter in the air cooler after cleaning.

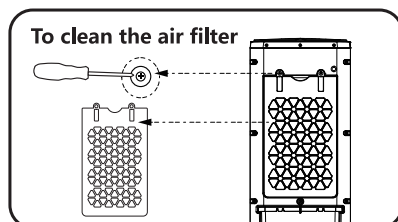

### • To clean the wet curtain paper:

Take the wet curtain paper out from air filter and clean it using clean water and a soft brush. Reinstall the wet curtain paper after cleaning. To avoid any leakage, the wet curtain paper must be installed properly.

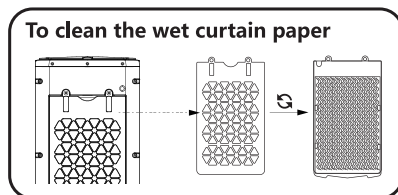

- **To clean the water tank:**

Unplug the power supply, turn the two fixed knobs to separate the escape valve and take the water tank out. Wipe off any scale that can be observed in the water tank using a clean towel and cleaner. Rinse the water tank with clean water and then reinstall it in the air cooler.

- **To clean the housing:**

Wipe off the housing using a neutral cleaner and soft cloth.

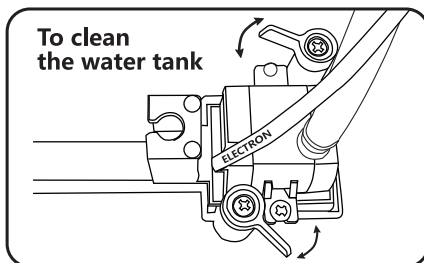

## DISPOSAL



As a responsible retailer, we care about the environment.

As such, we urge you to follow the correct disposal procedures for the appliance and its packaging materials. This will help conserve natural resources and ensure items are recycled in a manner that protects health and the environment.

You must dispose of the appliance and its packaging according to local laws and regulations.

As this appliance contains electronic components, both the appliance and its accessories must be disposed of separately from household waste when the appliance reaches the end of its life.

Contact your local authority to learn about your disposal and recycling options.

The appliance should be taken to your local recycling centre. Some centres accept appliances free of charge.

WARRANTY: TWO YEARS

# INSTRUCCIONES DE SEGURIDAD

**Lea con atención las instrucciones de seguridad antes de utilizar cualquier aparato eléctrico.**

1. Asegúrese de que hay suficiente espacio entre las entradas de aire del aparato y cualquier pared o mueble. Si la entrada de aire está bloqueada, la climatización no será eficaz.
2. Antes del primer uso, compruebe si el voltaje de su suministro eléctrico es compatible con el voltaje detallado en la placa de identificación del climatizador.
3. Antes de utilizarlo, asegúrese de que el cable de alimentación y el enchufe no estén dañados o rotos. No permita que el enchufe o el cable de alimentación se tuerza.
4. Si el cable está dañado, debe ser reparado por el fabricante, un técnico autorizado o una persona cualificada para evitar riesgos.
5. No cubra la salida de aire y mantenga el ventilador de aire alejado de la toma de corriente. Asegúrese de utilizar una toma de corriente que tenga una corriente superior a 10A. No enchufe ningún otro aparato en el mismo enchufe.
6. Cuando el climatizador esté en uso, no introduzca su mano ni un objeto extraño en la toma de corriente (vigile a los niños en todo momento).

7. Este aparato no debe ser utilizado por niños ni por personas con capacidades físicas, sensoriales o mentales reducidas, o que carezcan de experiencia o conocimiento sobre el manejo de estos dispositivos, a menos que estén bajo supervisión de una persona responsable y sean conscientes de los posibles riesgos.
8. Asegúrese de que los niños no juegan con el aparato.
9. Apague la unidad antes de desenchufar el aparato. Al desenchufar el cable, sujete siempre el enchufe de alimentación y nunca del cable, ya que esto supone un riesgo de cortocircuito, incendio y/o descarga eléctrica.
10. No utilice el aparato ni retire el enchufe si tiene las manos mojadas, ya que esto puede causar un riesgo de descarga eléctrica.
11. Retire el enchufe de la toma de corriente cuando el aparato no esté en uso.
12. No coloque el climatizador sobre una superficie irregular o resbaladiza.
13. No utilice el climatizador al aire libre o cerca del agua, por ejemplo, en una piscina cubierta o en el baño.
14. Cuando se utiliza el climatizador con la función de refrigeración (humidificación), el nivel de agua del depósito de agua debe estar entre el nivel "Máximo" y el nivel "Mínimo" en todo momento.

15. Una vez que el tanque de agua se haya llenado con la cantidad correcta de agua, por favor no se apoye en el refrigerador de aire, ni lo golpee ni lo sacuda.

16. No coloque ningún objeto sobre el climatizador.

## IDENTIFICACIÓN DE LAS PARTES

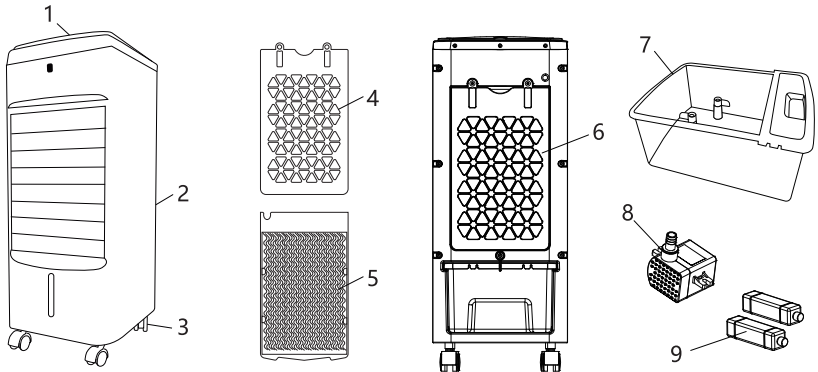

- |                            |                               |
|----------------------------|-------------------------------|
| 1. Panel de control        | 7. Depósito de agua           |
| 2. Salida de aire          | 8. Bomba de agua              |
| 3. Ruedas para transporte  | 9. Caja de hielo *2           |
| 4. Filtro de aire          | 10. Depósito de agua superior |
| 5. Cortina de papel húmedo |                               |
| 6. Entrada de aire trasera |                               |

## ESPECIFICACIONES TÉCNICAS

Modelo N°	330100TRA
Alimentación	220-240 V ~ 50/60 Hz
Consumo eléctrico	60 W
Dimensiones	Largo265*Ancho230*Alto570 mm
Capacidad del depósito	3.5 L
Consumo de agua	0.5 L/h

Las especificaciones y el diseño de este aparato podrían cambiar sin previo aviso.

## INSTRUCCIONES DE MONTAJE

### INSTALACIÓN DE LAS RUEDAS

Saque el aparato del embalaje y colóquelo en posición invertida. Introduzca las ruedas en los agujeros, como se muestra en la ilustración y ajústelas en su sitio. El aparato ya estará listo para su uso.

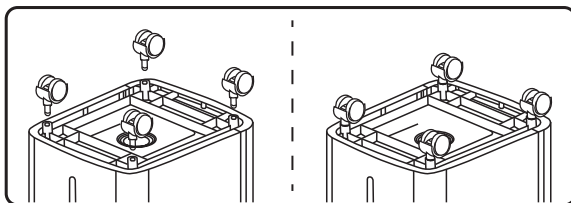

## INSTRUCCIONES DE FUNCIONAMIENTO

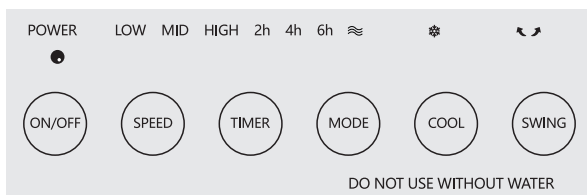

1. Enchufe el aparato a una toma de corriente estándar CA. Asegúrese de que el enchufe se ajusta bien a la toma de corriente. El aparato emitirá un zumbido y el indicador de POWER (encendido) se iluminará.

### 2. Botón "ON/OFF"

Pulse el botón "ON/OFF" para encender o apagar el aparato.

Nota: La velocidad por defecto es "Baja" y el modo de ventilación por defecto es "Normal".

### 3. Botón "SPEED" (velocidad)

Pulse el botón "SPEED" (velocidad) para ajustar la velocidad del aire ("Alta", "Media" o "Baja"). El indicador luminoso de la velocidad seleccionada se encenderá.

#### 4. Botón "MODE" (modo)

Pulse el botón "MODE" (modo) para seleccionar el modo deseado

- ① "Normal" (el indicador de modo está apagado).
- ② "Natural" (el indicador de modo parpadea).

##### Modo Natural + Velocidad baja

Funcionamiento cíclico siguiendo este patrón (cambia cada 3 segundos):

B-B-M-M-M-B-A-Stop-A-B-B-B-M-M-B-B-M-M-B-B-Stop-A-B-B-M-M

##### Modo Natural + Velocidad media

B-B-M-M-B-A-Stop-M-M-B-B-B-M-M-B-B-A-Stop-M-M-B-B-A-A-Stop-M-M-A-A

##### Modo Natural + Velocidad alta

Stop-A-A-Stop-M-M-A-A-B-B-A-M-M-A-B-B-Stop-M-M-A-A-A-B-B-M-M-B-A-A

- ③ "Descanso" (el indicador de modo está encendido).

**Modo reposo + Velocidad baja:** El aparato funciona a velocidad baja.

**Modo reposo + Velocidad media:** El aparato funciona a velocidad media durante 30 minutos y después sigue funcionando a velocidad baja.

**Modo reposo + Velocidad alta:** El aparato funciona a velocidad alta durante 30 minutos, luego a velocidad media durante 30 minutos y después sigue funcionando a velocidad baja.

#### 5. Botón "TIMER" (temporizador)

Seleccione la hora deseada de apagado del aparato pulsando el botón "TIMER". Las opciones son 2, 4, 6, 8, 10, y 12 horas. Se encenderá el indicador correspondiente.

#### 6. Botón "SWING" (oscilación)

Pulse el botón "SWING" (oscilación) para que las aletas internas se muevan de lado a lado. El indicador de oscilación se encenderá. Pulse de nuevo el botón "SWING" para interrumpir el proceso; el indicador luminoso se apagará.

#### 7. Botón "COOL" (climatización)

pulse el botón "COOL" (climatización) y la unidad emitirá aire fresco si ha añadido agua o hielo al depósito. El indicador cool se iluminará cuando pulse el botón "COOL". Vuelva a pulsar el botón "COOL" para interrumpir la función climatización; el indicador luminoso se apagará.

##### Modo Natural + Velocidad baja

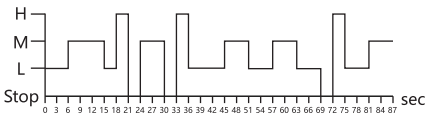

##### Modo Natural + Velocidad media

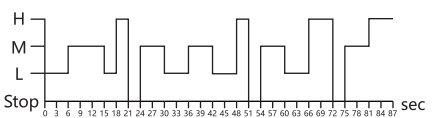

##### Modo Natural + Velocidad alta

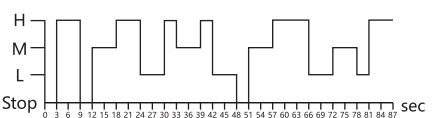

##### Modo reposo + Velocidad baja

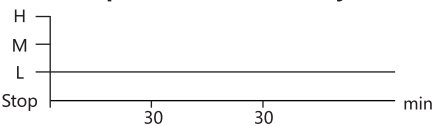

##### Modo reposo + Velocidad media

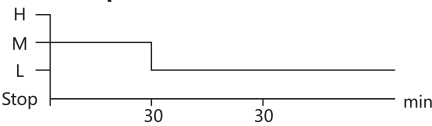

##### Modo reposo + Velocidad alta

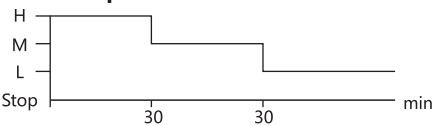

**Atención:** No active la función climatización si no hay agua en el depósito de agua, ya que podría dañarse la bomba de agua. NUNCA añada agua mientras el aparato esté encendido.

**a. Cómo añadir agua**

Antes de utilizar el modo climatización, gire la perilla pequeña, retire el depósito de agua y asegúrese de que la válvula del depósito de agua esté bien ajustada.

Llene el depósito de agua con agua limpia sin sobrepasar la marca de llenado máximo (después de haber añadido hielos o bloques de hielo).

También puede añadir agua a través del depósito de agua superior.

Si el aire no está lo suficientemente fresco, añada más bloques de hielo al depósito de agua.

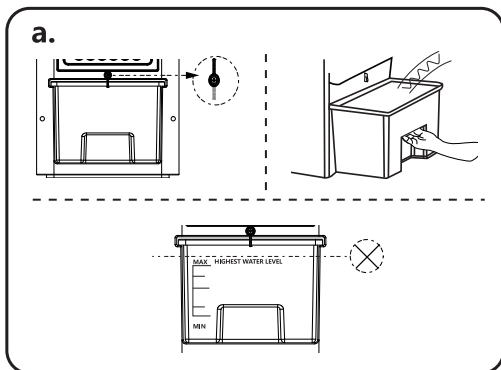

**b. Cómo utilizar la caja de hielo**

Si desea utilizar una caja de hielo (hay dos cajas de hielo incluidas con la unidad) en vez de bloques de hielo, llene la caja de agua, sin exceder el nivel de llenado máximo. Colóquela en el congelador y deje que se congele durante 1 o 2 horas. Después, añada la caja de hielo congelada al depósito de agua o al depósito superior.

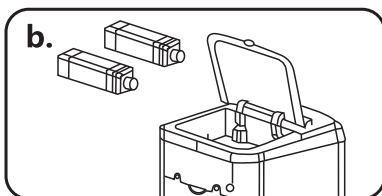

**8. Control remoto**

Las funciones anteriores se pueden controlar con el mando a distancia pulsando los botones de función correspondientes

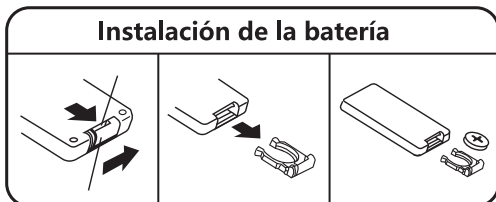

**LIMPIEZA Y MANTENIMIENTO**

**• Limpieza del filtro de aire:**

Desenchufe el aparato de la corriente y desatornille el filtro de aire para sacarlo. Límpielo con un producto neutro y un cepillo suave. Aclárelo con agua limpia y vuelva a instalar el filtro de aire en la unidad tras lavarlo.

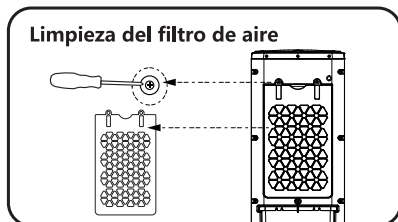

**• Limpieza de la cortina de papel:**

Saque la cortina de papel húmeda del filtro de aire y lávela con agua limpia y un cepillo suave. Vuelva a instalar la cortina de papel tras su limpieza. Para evitar filtraciones, asegúrese de haber instalado la cortina de papel correctamente.

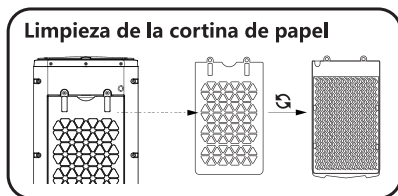



- **Limpieza del depósito de agua:**

Desenchufe el aparato de la fuente de alimentación, gire los dos botones fijos para separar la válvula de escape y saque el depósito de agua. Limpie cualquier resto de cal que pueda observarse en el depósito de agua con una toalla limpia y un producto de limpieza. Aclare el depósito de agua con agua limpia y vuelva a instalarlo en el climatizador.

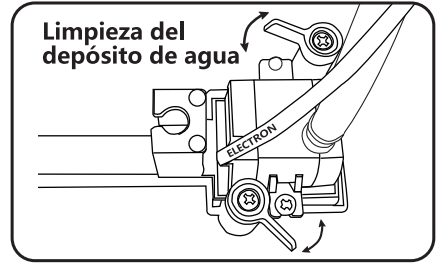

- **Limpieza del exterior:**

Limpie el exterior del aparato con un producto de limpieza neutral y un trapo suave.

## ELIMINACIÓN DEL PRODUCTO



Como vendedores responsables, nos preocupamos por el medioambiente.

Le instamos a seguir los procedimientos de un reciclaje correcto del aparato y su embalaje. Al asegurarse de depositar el aparato en un lugar autorizado, estará contribuyendo a proteger el medio ambiente y la salud humana de posibles daños que podrían ocasionarse en el caso contrario.

Recicle este aparato y su embalaje según las normas y reglas de su localidad.

Debido a los componentes electrónicos de este producto, no debe desecharse junto con los residuos domésticos no clasificados al final de su vida útil.

Para más información sobre el tratamiento y reciclaje de este producto, contacte con el punto limpio de su localidad.

Lleve este aparato a un punto de recogida especial para el reciclaje de equipos electrónicos.

Garantía: 2 años cuyo origen de defecto sea un defecto de fabricación.

# WAŻNE ZALECENIA

---

## DOTYCZĄCE BEZPIECZEŃSTWA

**Podczas korzystania z tego urządzenia elektrycznego przestrzegaj zawsze podstawowych środków ostrożności.**

1. Upewnij się, że między wlotem powietrza a ścianą lub wyposażeniem jest wystarczająca przestrzeń. Jeśli przepływ powietrza zostanie zablokowany, funkcja chłodzenia nawiewem nie będzie skuteczna.
2. Przed pierwszym użyciem sprawdź, czy napięcie zasilania jest zgodne z napięciem wyszczególnionym na tabliczce znamionowej klimatyzera.
3. Przed użyciem upewnij się, że przewód zasilający i wtyczka nie są uszkodzone lub przerwane. Nie dopuszczaj do skręcenia wtyczki lub przewodu zasilającego .
4. Aby uniknąć niebezpieczeństwa, jeśli przewód zasilający jest uszkodzony, musi on zostać wymieniony przez producenta, jego przedstawiciela serwisowego lub podobnie wykwalifikowaną osobę.
5. Nie zasłaniaj wylotu powietrza i trzymaj wentylator z dala od gniazdka elektrycznego. Upewnij się, że używasz gniazdka z prądem powyżej 10A. Nie podłączaj żadnego innego urządzenia do tego samego gniazdka.

6. Podczas używania klimatyzera nie wkładaj rąk ani obcych przedmiotów do wylotu (upewnij się, że dzieci są zawsze pod nadzorem).
7. Urządzenie nie jest przeznaczone do użytku przez osoby (w tym dzieci) o ograniczonej sprawności fizycznej, sensorycznej lub umysłowej, lub takie, które nie posiadają dostatecznego doświadczenia i wiedzy, o ile nie znajdują się one pod nadzorem lub nie zostały pouczone w zakresie użytkowania urządzenia przez osobę odpowiedzialną za ich bezpieczeństwo.
8. Dzieci nie mogą bawić się urządzeniem.
9. Wyłącz zasilanie przed odłączeniem urządzenia od prądu. Podczas wyciągania wtyczki zawsze trzymaj za wtyczkę. Nigdy nie ciągnij za przewód, ponieważ grozi to zwarcie, pożarem i/lub porażeniem prądem.
10. Nie włączaj urządzenia ani nie wydymaj wtyczki mokrymi rękami, ponieważ może to spowodować ryzyko porażenia prądem.
11. Wyjmij wtyczkę z gniazdka, gdy urządzenie nie jest używane.
12. Nie stawiaj działającego klimatyzera na nierównej lub śliskiej powierzchni.
13. Nie używaj klimatyzera na zewnątrz lub w pobliżu wody, na przykład na basenie lub w łazience.

14. Gdy klimatyzator jest używany w połączeniu z funkcją chłodzenia (nawilżania), poziom wody w zbiorniku musi być zawsze poniżej poziomu „Max” i powyżej poziomu „Min” .
15. Po napełnieniu zbiornika na wodę odpowiednią ilością wody nie opieraj się o klimatyzator, nie uderzaj go ani nie przechylaj.
16. Nie umieszczaj żadnych przedmiotów na klimatyzatorze.

## OPIS PRODUKTU

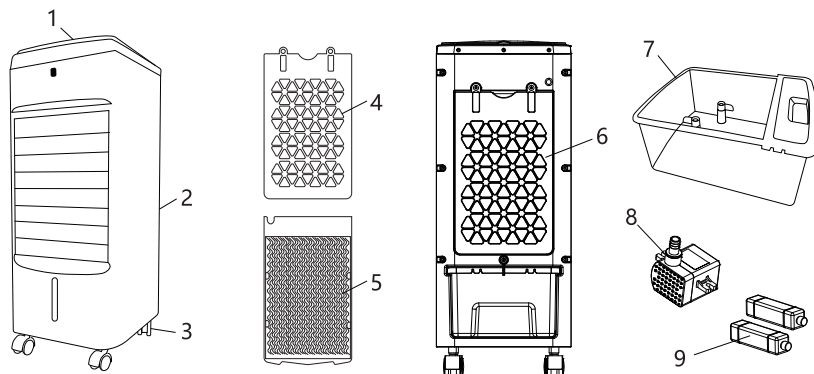

- |                                |                         |                            |
|--------------------------------|-------------------------|----------------------------|
| 1. Panel sterowania            | 6. Tył / wlot powietrza | 10. Górny zbiornik na wodę |
| 2. Wylot powietrza             | 7. Zbiornik na wodę     |                            |
| 3. Kółko obrotowe              | 8. Pompa wodna          |                            |
| 4. Filtr powietrza             | 9. Pojemnik na lód *2   |                            |
| 5. Papier do wilgotnej kurtyny |                         |                            |

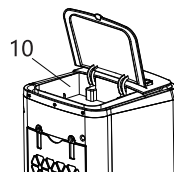

## SPECYFIKACJA TECHNICZNA

Nr modelu	330100TRA
Zasilanie elektryczne	220-240 V ~ 50/60 Hz
Zużycie energii	60 W
Wymiary	DŁ 265 * SZ 230 * W 570 mm
Pojemność zbiornika na wodę	3,5 l
Zużycie wody	0,5 l/godz.

Dane techniczne i wygląd tego urządzenia mogą ulec zmianie bez wcześniejszego powiadomienia.

## INSTRUKCJA MONTAŻU

### MONTAŻ KÓŁEK OBROTOWYCH

Wyjmij urządzenie z opakowania i odwróć do góry nogami. Włóż kółka do dolnych otworów i zamocuj. Urządzenie jest gotowe do użycia.

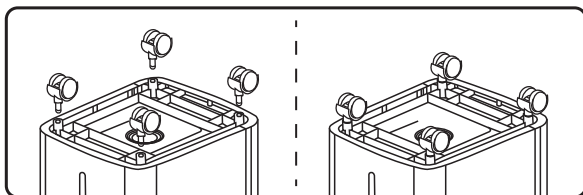

## INSTRUKCJA UŻYTKOWANIA

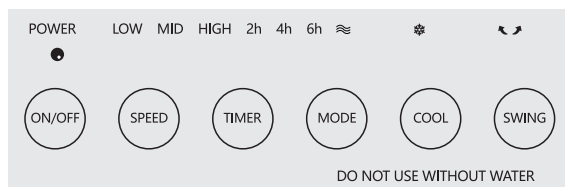

1. Włóż wtyczkę do standardowego gniazdka AC. Upewnij się, że wtyczka jest dobrze dopasowana do gniazda. Zabrzmi brzęczyk i zaświeci się kontrolka POWER.

### 2. Przycisk „ON/OFF”

Naciśnij przycisk „ON/OFF” , aby uruchomić lub zatrzymać wentylator.

Uwaga: domyślna prędkość wentylatora to „Niska” , a domyślny tryb wentylatora to „Normalny” .

### 3. Przycisk „SPEED”

Naciśnij przycisk „SPEED” , aby ustawić żądaną prędkość wentylatora („Duża” , „Średnia” lub „Niska” ). Spowoduje to podświetlenie odpowiedniej kontrolki prędkości podczas pracy wentylatora.

#### 4. Przycisk „MODE”

Naciśnij przycisk „MODE” , aby wybrać żądany tryb

① „Normalny” (kontrolka trybu jest wyłączona).

② „Naturalny” (kontrolka trybu miga).

##### Tryb naturalny + niska prędkość

Cykl w tym ustawieniu (zmiana co trzy sekundy):

L-L-M-M-M-L-H-Stop-M-M-Stop-H-L-L-L-L-M-M-L-L-M-M-L-L-Stop-H-L-L-M-M

##### Tryb naturalny + Śr. Prędkość

L-L-M-M-M-L-H-Stop-M-M-L-L-M-M-L-L-H-Stop-M-M-L-L-H-H-Stop-M-M-H-H

##### Tryb naturalny + duża prędkość

Stop-H-H-Stop-M-M-H-H-L-L-H-M-M-H-L-L-Stop-M-M-H-H-H-L-L-M-M-L-L-H-H

③ „Sen” (kontrolka trybu włączona).

**Tryb snu + niska prędkość:** Urządzenie nadal pracuje z niską prędkością.

**Tryb snu + średnia prędkość:** Urządzenie działa ze średnią prędkością przez 30 minut, a następnie kontynuuje pracę z niską prędkością.

**Tryb uśpienia + duża prędkość:** Urządzenie pracuje z dużą prędkością przez 30 minut, następnie ze średnią prędkością przez 30 minut, a następnie kontynuuje pracę z niską prędkością.

#### 5. Przycisk „TIMER”

Ustaw żądany czas wyłączenia, naciskając przycisk „TIMER” . Dostępne opcje to 2, 4, 6, 8, 10, i 12 godzin. Zaświeci się odpowiednia kontrolka czasu .

#### 6. Przycisk „SWING”

Naciśnij przycisk „SWING” , aby wewnętrzne ostrza poruszały się z boku na bok. Spowoduje to podświetlenie kontrolki ruchu. Naciśnij ponownie przycisk „SWING” , aby zatrzymać proces, po czym kontrolka ruchu zgaśnie.

#### 7. Przycisk „COOL”

Naciśnij przycisk „Cool” . Powietrze ochłodzi się, jeśli dodasz wodę lub lód. Po naciśnięciu przycisku „COOL” zaświeci się kontrolka chłodzenia. Naciśnij ponownie przycisk „COOL” , aby zatrzymać funkcję chłodzenia. Kontrolka chłodzenia zgaśnie.

##### Tryb naturalny + niska prędkość

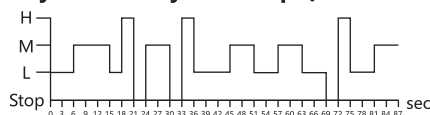

##### Tryb naturalny + Śr. Prędkość

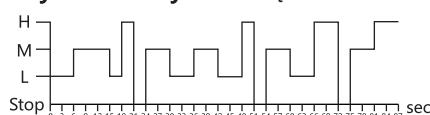

##### Tryb naturalny + duża prędkość

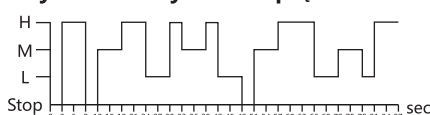

##### Tryb snu + niska prędkość

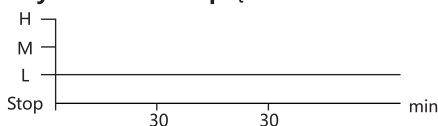

##### Tryb snu + średnia prędkość

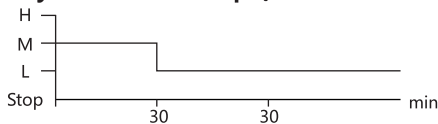

##### Tryb uśpienia + duża prędkość

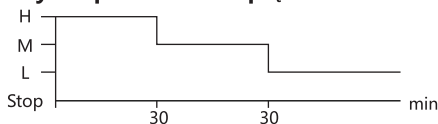

**Uwaga:** nie uruchamiaj funkcji chłodzenia, jeśli w zbiorniku nie ma wody, ponieważ spowoduje to uszkodzenie pompy wodnej. NIE dolewaj wody, gdy zasilanie jest włączone.

### a. Jak dołączyć wodę

Obróć małe pokrętko, wyciągnij zbiornik na wodę i upewnij się, że zawór spustowy zbiornika wody jest prawidłowo zamocowany. Napełnij zbiornik na wodę czystą wodą. Upewnij się, że napełniasz powyżej minimalnego poziomu i nie przekraczasz poziomu maksymalnego (po dodaniu lodu lub kostek lodu).

Wodę można również dolewać przez górny zbiornik na wodę.

Jeśli uważasz, że powietrze nie jest wystarczająco chłodne, dodaj dodatkowe kostki lodu do zbiornika na wodę.

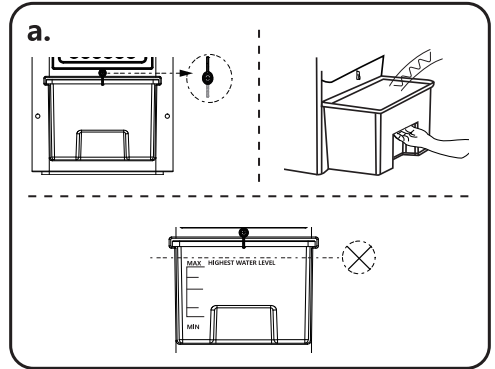

### b. Jak korzystać z pojemnika na lód

Jeśli chcesz użyć pojemnika na lód (w zestawie są dwa) zamiast kostek lodu, napełnij go wodą, uważając, aby nie przekroczyć wskazanego maksymalnego poziomu. Umieść go w zamrażarce i pozostaw na 1 do 2 godzin. Następnie umieść zamrożony pojemnik na lód w zbiorniku na wodę lub górnym zbiorniku na wodę.

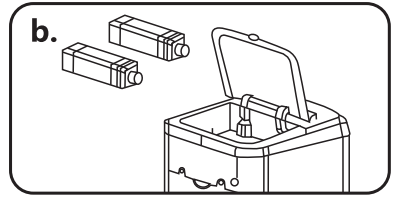

## 8. Zdalne sterowanie

Powyższymi funkcjami można sterować za pomocą pilota, naciskając odpowiednie przyciski funkcyjne.

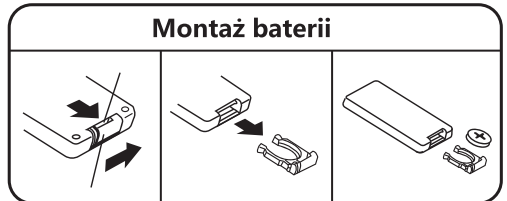

## CZYSZCZENIE I KONSERWACJA

### • Aby wyczyścić filtr powietrza:

Odłącz zasilanie, odkręć filtr powietrza i zdejmij go. Wyczyść go neutralnym środkiem czyszczącym i miękką szczoteczką. Wyplucz go czystą wodą. Po wyczyszczeniu ponownie zamontuj filtr powietrza w klimatyzeryze.

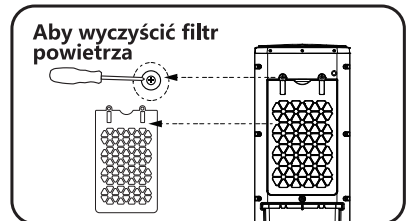

### • Aby wyczyścić papier do wilgotnej kurtyny:

Wymnij papier do wilgotnej kurtyny z filtra powietrza i wyczyść go czystą wodą i miękką szczoteczką. Po oczyszczeniu ponownie zamontuj papier do wilgotnej kurtyny. Aby uniknąć wycieków, papier do wilgotnej kurtyny musi być prawidłowo zamocowany.

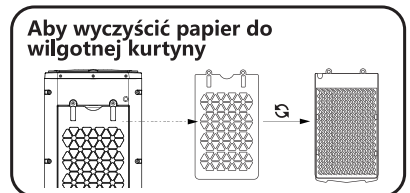

- **Aby wyczyścić zbiornik na wodę:**

Odłącz zasilanie, przekręć dwa stałe pokręta, aby oddzielić zawór spustowy i wyjmij zbiornik na wodę. Zetrzyj osad, który mógł się pojawić w zbiorniku na wodę, używając czystego ręcznika i środka czyszczącego. Wypłucz zbiornik na wodę czystą wodą, a następnie włóż go ponownie do klimatyzera.

- **Aby wyczyścić obudowę:**

Obudowę wytrzyj neutralnym środkiem czyszczącym i miękką ściereczką.

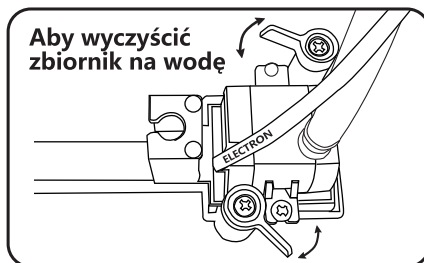

## UTYLIZACJA



Jako odpowiedzialny sprzedawca dbamy o środowisko.

W związku z tym zachęamy do przestrzegania prawidłowych procedur utylizacji urządzenia i jego opakowań. Pomoże to w ochronie zasobów naturalnych i zapewni, że produkty te zostaną poddane recyklingowi w sposób, który pomaga dbać o zdrowie i środowisko.

Należy zutylizować urządzenie i jego opakowania zgodnie z lokalnymi przepisami.

Ponieważ to urządzenie zawiera elementy elektroniczne, po zakończeniu okresu użytkowania należy zutylizować je wraz z akcesoriami niezależnie od odpadów domowych.

Skontaktuj się z lokalnymi władzami, aby uzyskać informacje dotyczące możliwości utylizacji i recyklingu.

Urządzenie należy oddać do lokalnego punktu recyklingu. Niektóre punkty odbioru przyjmują urządzenia bezpłatnie.

**GWARANCJA: DWA LATA**



## ISTRUZIONI DI SICUREZZA

---

---

**Adotta sempre tutte le precauzioni necessarie all'utilizzo di un apparecchio elettrico.**

1. Assicurati che ci sia sufficiente spazio tra la presa dell'aria e le pareti o i mobili intorno. Nel caso in cui il flusso d'aria venga bloccato, la funzione di raffreddamento non sarà efficace.
2. Prima dell'uso accertati che il voltaggio dell'alimentazione sia compatibile con il voltaggio specificato sulla targhetta del refrigeratore.
3. Prima dell'uso accertati che il cavo di alimentazione e la spina non siano danneggiati. Non far attorcigliare il cavo o la spina.
4. Per evitare ogni rischio, un cavo di alimentazione danneggiato può essere sostituito solo dal produttore, da suoi agenti di servizio o da altra persona qualificata.
5. Non coprire la presa d'aria e tieni l'apparecchio lontano da prese di corrente. Assicurati di utilizzare una presa con corrente superiore a 10A. Non collegare altri apparecchi alla stessa presa.
6. Non inserire la mano o altri oggetti nella presa mentre il refrigeratore è in uso (assicurati che i bambini siano soggetti a supervisione continua).

7. Questo apparecchio non va utilizzato da persone (inclusi bambini) con ridotte capacità fisiche, sensoriali o mentali o prive di esperienza e conoscenze specifiche, a meno che siano stati forniti loro, da parte di una persona responsabile della loro sicurezza, supervisione e istruzioni riguardo il corretto utilizzo dell'apparecchio.
8. I bambini devono essere supervisionati per assicurarsi che non giochino con l'apparecchio.
9. Spegni sempre l'apparecchio prima di scollegarlo dalla presa di corrente. Nel rimuovere la spina dalla presa, tira direttamente la spina e mai il cavo di alimentazione, altrimenti rischi di generare cortocircuiti, incendi e/o scosse elettriche.
10. Per evitare di prendere la scossa, non manovrare l'apparecchio e non rimuovere la spina se hai le mani bagnate.
11. Scollega l'apparecchio dalla presa di corrente quando non è in uso.
12. Non posizionare il refrigeratore su una superficie sconnessa o scivolosa durante l'utilizzo.
13. Non utilizzare il refrigeratore all'aperto né vicino all'acqua, ad esempio in un bagno.
14. Quando utilizzi la funzione raffreddamento (umidificazione), assicurati che il livello

dell'acqua nel serbatoio sia sempre superiore a "Min" e inferiore a "Max" .

15. Dopo aver riempito il serbatoio con la giusta quantità d'acqua, presta attenzione a non urtare o scuotere il refrigeratore e a non poggiarti su di esso.

16. Non appoggiare alcun oggetto sul refrigeratore.

## PANORAMICA PRODOTTO

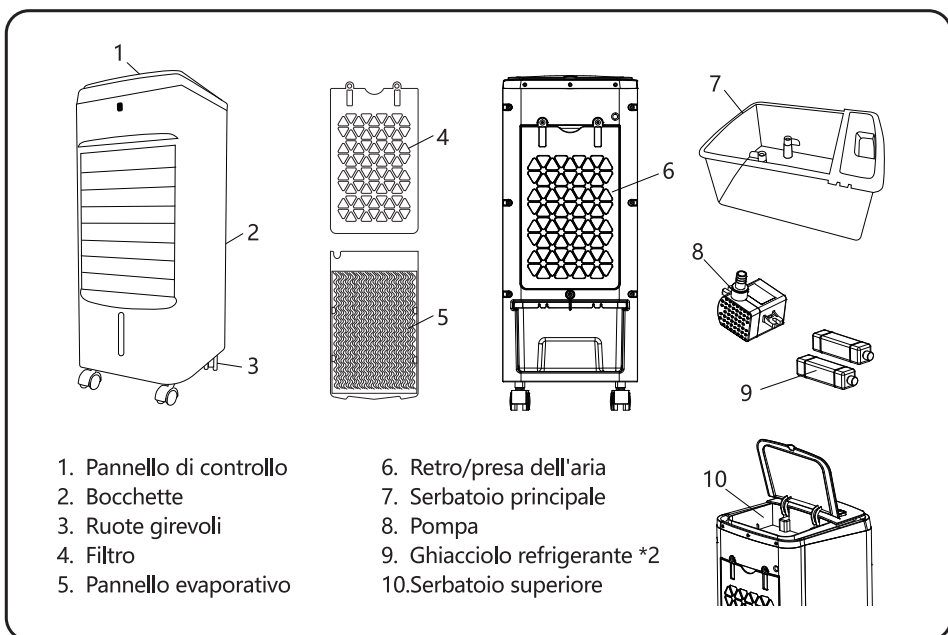

## SPECIFICHE TECNICHE

Modello N.	330100TRA
Alimentazione	220-240 V ~ 50/60 Hz
Consumo	60 W
Dimensioni	265*230*570 mm
Capacità serbatoio	3.5 L
Consumo d'acqua	0.5 L/h

Le specifiche e il design di questo apparecchio sono soggetti a modifiche senza preavviso.

## MONTAGGIO

### INSTALLAZIONE RUOTE GIREVOLI

Togli l'apparecchio dall'imballaggio e giralo sottosopra. Inserisci le ruote nelle fessure apposite e fissale in posizione. L'apparecchio è ora pronto all'uso.

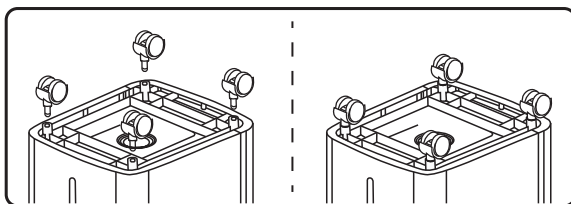

## FUNZIONAMENTO

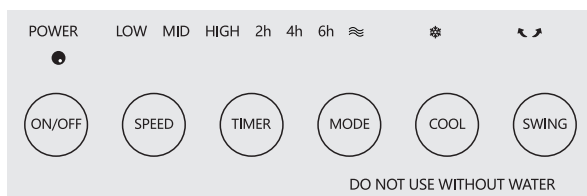

1. Inserisci la spina in una presa standard e assicurati che sia ben collegata. Udirai un suono e la spia di accensione si illuminerà.

### 2. Tasto ON/OFF

Premi il tasto ON/OFF per avviare o fermare la ventilazione.

Nota: La velocità predefinita è Bassa ( "Low" ) e la modalità predefinita è Normale ( "Normal" ).

### 3. Tasto SPEED

Premi il tasto SPEED per selezionare la velocità di ventilazione desiderata: Alta ( "High" ), Media ( "Medium" ), Bassa ( "Low" ). Dopo la selezione la spia corrispondente si accenderà.

#### 4. Tasto MODE

Premi il tasto MODE per selezionare la modalità desiderata:

① Modalità standard "Normal" (la spia rimane spenta).

② Modalità "Natural" (la spia lampeggia).

##### Modalità Natural + velocità Bassa

Si ripeterà il seguente ciclo, con la velocità che cambia ogni 3 secondi (L = bassa, M = media, H = alta):  
L-L-M-M-M-L-H-Stop-M-M-Stop-H-L-L-L-M-M-L-L-M-M-L-L-Stop-H-L-L-M-M

##### Modalità Natural + velocità Media

L-L-M-M-M-L-H-Stop-M-M-L-L-M-M-L-L-H-Stop-M-M-L-L-H-H-Stop-M-M-H-H

##### Modalità Natural + velocità Alta

Stop-H-H-Stop-M-M-H-H-L-L-H-M-M-H-L-L-Stop-M-M-H-H-H-L-L-M-M-L-H-H

③ Modalità notturna "Sleep" (la spia rimane accesa).

##### Modalità Sleep + velocità Bassa:

L'apparecchio continua il funzionamento a velocità bassa.

##### Modalità Sleep + velocità Media:

L'apparecchio va a velocità Media per 30 minuti, poi continua a velocità Bassa.

##### Modalità Sleep + velocità Alta:

L'apparecchio va a velocità Alta per 30 minuti, poi a velocità Media per altri 30 minuti, infine continua a velocità Bassa.

#### 5. Tasto TIMER

Seleziona il tempo di spegnimento premendo il tasto TIMER. Le opzioni sono a 2, 4, 6, 8, 10 e 12 ore. La spia corrispondente si accenderà alla selezione.

#### 6. Tasto SWING

Premi il tasto SWING per far oscillare lateralmente le ventole. La spia corrispondente si illuminerà. Premo nuovamente il tasto SWING per fermare l'oscillazione; anche la spia si spegnerà.

#### 7. Tasto COOL

Premi il tasto COOL per raffreddare l'aria (funziona solo se hai aggiunto acqua o ghiaccio). La spia corrispondente si illuminerà. Premo di nuovo il tasto COOL per fermare la funzione. La spia si spegnerà.

##### Modalità Natural + velocità Bassa

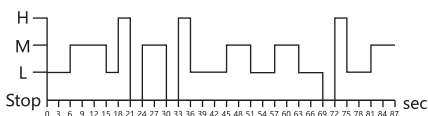

##### Modalità Natural + velocità Media

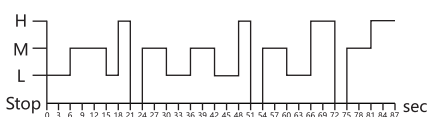

##### Modalità Natural + velocità Alta

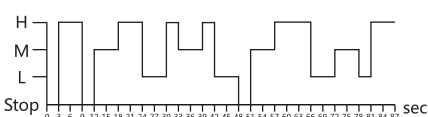

##### Modalità Sleep + velocità Bassa

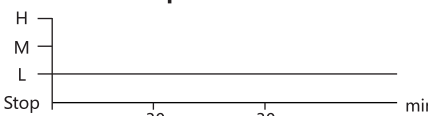

##### Modalità Sleep + velocità Media

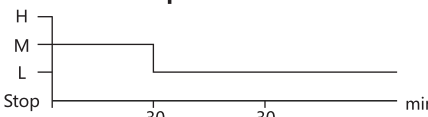

##### Modalità Sleep + velocità Alta

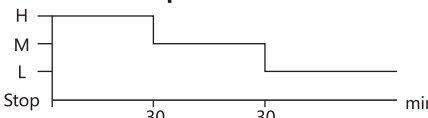

**Attenzione:** Non avviare la funzione di raffreddamento se non c'è acqua nel serbatoio poiché danneggeresti la pompa dell'acqua. NON aggiungere MAI l'acqua mentre l'apparecchio è in funzione.

### a. Come aggiungere l'acqua

Gira le manopole ed estrai il serbatoio assicurandoti che la valvola di sfogo del serbatoio sia fissata correttamente. Riempi il serbatoio con acqua pulita. Assicurati di superare il livello minimo e di non oltrepassare quello massimo (includere le aggiunte di ghiaccio).

In alternativa puoi aggiungere l'acqua direttamente dal serbatoio superiore.

Se l'aria non è abbastanza fresca, puoi aggiungere più cubetti di ghiaccio.

### b. Come utilizzare i ghiaccioli

#### refrigeranti

Se intendi utilizzare un ghiacciolo refrigerante (ne sono inclusi due) invece del ghiaccio, riempilo d'acqua senza superare il livello indicato e lascialo nel congelatore per 1 o 2 ore, prima di aggiungerlo al serbatoio o al serbatoio superiore.

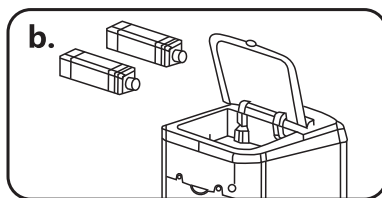
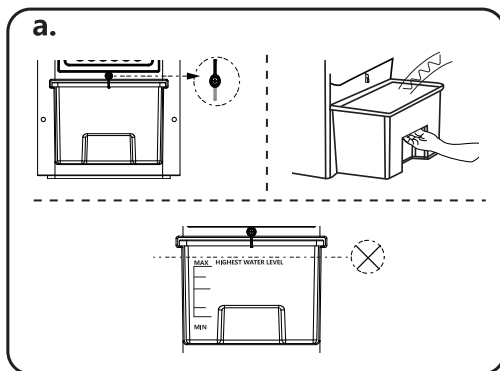

## 8. Telecomando

Le funzioni appena descritte possono essere impostate usando i corrispondenti tasti del telecomando.



## PULIZIA E MANUTENZIONE

### • Pulizia del filtro:

Scollega l'apparecchio dalla corrente, svita il filtro e rimuovilo. Puliscilo usando un detergente neutro e una spazzola morbida, poi risciacqua con acqua pulita. Reinstalla il filtro sul refrigeratore al termine della pulizia.

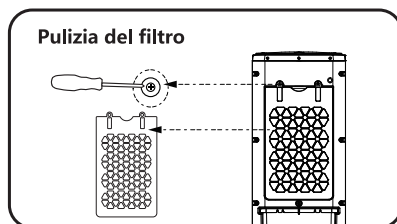

### • Pulizia del pannello evaporativo:

Rimuovi il pannello evaporativo dal filtro e puliscilo con acqua pulita e una spazzola morbida. Reinstalla il pannello al termine della pulizia. È importante riporre il pannello correttamente per evitare perdite.

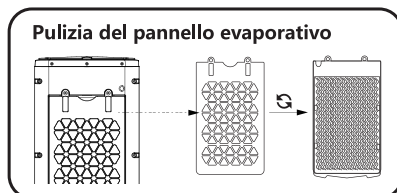

- **Pulizia del serbatoio:**

Scollega l'apparecchio dalla corrente, gira le due manopole per separare la valvola di sfogo ed estrai il serbatoio. Pulisci eventuali residui con un panno pulito e detergente, poi risciacqua il serbatoio con acqua pulita e riposizionalo nel refrigeratore.

- **Pulizia dell'unità:**

Pulisci la superficie dell'unità con un detergente neutro e un panno morbido.

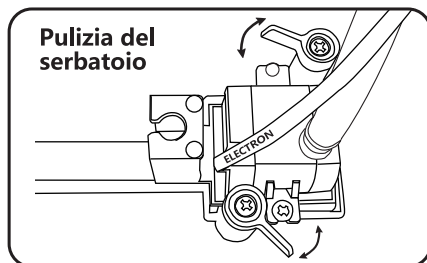

## SMALTIMENTO



Da rivenditori responsabili, diamo molta importanza all'ambiente. Per questo motivo ti incoraggiamo a seguire le corrette procedure di smaltimento dell'apparecchio e dei materiali di imballaggio. In questo modo sostieni la tutela delle risorse naturali e ti assicuri che questi articoli vengano riciclati in modo da proteggere la salute e l'ambiente.

Devi smaltire questo apparecchio e i suoi imballaggi secondo le leggi e i regolamenti della tua zona.

In quanto contenenti componenti elettronici, questo apparecchio e i suoi accessori devono essere smaltiti separatamente dai rifiuti domestici quando raggiungono la fine della loro vita.

Contatta le autorità locali per informazioni sulle alternative riguardo smaltimento e riciclo.

L'apparecchio dovrebbe essere consegnato al centro per il riciclo della tua zona. Alcuni centri di raccolta accettano il materiale gratuitamente.

**GARANZIA: DUE ANNI**

## WICHTIGE SICHERHEITSHINWEISE ==

**Beachten Sie immer die grundlegenden Sicherheitsvorkehrungen, wenn Sie dieses elektrische Gerät verwenden.**

1. Stellen Sie sicher, dass zwischen dem Lufteinlass und der Wand oder Einrichtung ausreichend Platz vorhanden ist. Wenn der Luftstrom blockiert ist, ist die Funktion der Windkühlung nicht wirksam.
2. Bitte überprüfen Sie vor dem ersten Gebrauch, ob die Spannung Ihrer Stromversorgung mit der auf dem Typenschild des Luftkühlers angegebenen Spannung kompatibel ist.
3. Vergewissern Sie sich vor dem Gebrauch, dass das Netzkabel und der Stecker nicht beschädigt oder gebrochen sind. Achten Sie darauf, dass der Netzstecker oder das Netzkabel nicht verdreht wird.
4. Um eine Gefährdung zu vermeiden, muss das Netzkabel, wenn es beschädigt ist, durch den Hersteller, seinen Kundendienst oder ähnlich qualifizierte Personen ersetzt werden.
5. Decken Sie den Luftauslass nicht ab und halten Sie den Luftventilator von der Steckdose fern. Stellen Sie sicher, dass Sie eine Steckdose mit einem Strom von über 10A verwenden. Stecken Sie keine anderen Geräte in die gleiche Steckdose.



6. Wenn der Luftkühler in Betrieb ist, stecken Sie weder Ihre Hand noch einen Fremdkörper in den Auslass (stellen Sie sicher, dass Kinder jederzeit beaufsichtigt werden).
7. Das Gerät ist nicht zur Verwendung durch Personen (einschließlich Kinder) mit eingeschränkter körperlicher, sensorischer oder geistiger Leistungsfähigkeit oder mangelnder Erfahrung und Kenntnis bestimmt, es sei denn, sie werden von der für ihre Sicherheit verantwortlichen Person beaufsichtigt oder in die sichere Verwendung des Geräts eingewiesen.
8. Kinder sollten beaufsichtigt werden, um sicherzustellen, dass sie nicht mit dem Gerät spielen.
9. Bitte schalten Sie das Gerät aus, bevor Sie den Netzstecker ziehen. Wenn Sie den Stecker ziehen, halten Sie den Netzstecker immer fest. Ziehen Sie niemals am Kabel, da dies die Gefahr eines Kurzschlusses, Brandes und/oder Stromschlags birgt.
10. Nehmen Sie das Gerät nicht in Betrieb und ziehen Sie den Stecker nicht heraus, wenn Sie nasse Hände haben, da dies die Gefahr eines Stromschlags birgt.
11. Bitte ziehen Sie den Stecker aus der Steckdose, wenn das Gerät nicht in Gebrauch ist.
12. Bitte stellen Sie den Luftkühler in Betrieb nicht auf unebene oder rutschige Oberflächen.

13. Bitte verwenden Sie den Luftkühler nicht im Freien oder in der Nähe von Wasser, z. B. in einem Schwimmbad oder Badezimmer.
14. Wenn der Luftkühler in Kombination mit der Kühl- (Befeuchtungs-) Funktion verwendet wird, muss der Wasserstand im Wassertank jederzeit unter dem „Max“-Niveau und über dem „Min“-Niveau liegen.
15. Nachdem der Wassertank mit der richtigen Menge Wasser gefüllt wurde, lehnen Sie sich bitte nicht auf den Luftkühler, stoßen oder schaukeln Sie ihn nicht.
16. Bitte stellen Sie keine Gegenstände auf den Luftkühler.

## PRODUKTÜBERSICHT

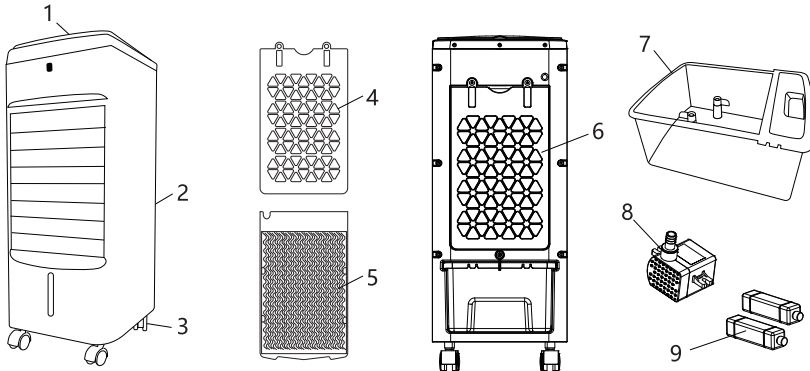

1. Bedienfeld
2. Luftauslass
3. Schwenkrolle
4. Luftfilter
5. Nassfilter

6. Rückseite / Lufteinlass
7. Wassertank
8. Wasserpumpe
9. Eisbox \*2
10. Oberer Wassertank

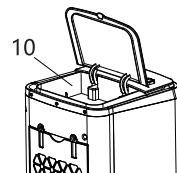

## TECHNISCHE SPEZIFIKATIONEN

Modell Nr.	330100TRA
Stromversorgung	220-240 V ~ 50/60 Hz
Leistungsaufnahme	60 W
Dimension	L265*W230*H570 mm
Fassungsvermögen des Wassertanks	3,5 L
Wasserverbrauch	0,5 L/h

Die Spezifikationen und das Design dieses Geräts können ohne vorherige Ankündigung geändert werden.

## MONTAGEANLEITUNG

### INSTALLATION VON LENKROLLEN

Nehmen Sie das Gerät aus der Verpackung und stellen Sie es auf den Kopf. Setzen Sie die Räder in die unteren Löcher ein und fixieren Sie sie. Das Gerät ist nun einsatzbereit.

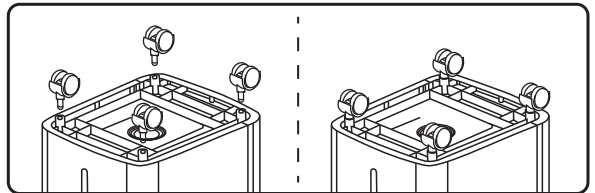

## BEDIENUNGSANLEITUNGEN

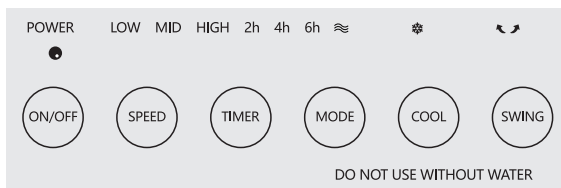

1. Stecken Sie den Stecker in eine normale Wechselstromsteckdose. Stellen Sie sicher, dass der Stecker fest in der Steckdose sitzt. Der Summer ertönt, und die POWER-Anzeige leuchtet auf.

### 2. „ON/OFF“-Taste

Drücken Sie die „ON/OFF“-Taste, um den Ventilator zu starten oder zu stoppen.

Hinweis: Die Standard-Lüftergeschwindigkeit ist „Niedrig“ und der Standard-Lüftermodus ist „Normal“.

### 3. „SPEED“-Taste

Drücken Sie die „SPEED“-Taste, um die gewünschte Lüftergeschwindigkeit („Hoch“, „Mittel“ oder „Niedrig“) einzustellen. Dadurch leuchtet die entsprechende Geschwindigkeitsanzeigelampe auf, während das Gebläse in Betrieb ist.

#### 4. „MODE“-Taste.

Drücken Sie die „MODE“-Taste, um den gewünschten Modus zu wählen

- ① „Normal“ (die Modusanzeige ist aus).
- ② „Natürlich“ (die Modusanzeige blinkt).

#### Natürlicher Modus + Niedrige Geschwindigkeit

Zyklus in diesem Muster (Wechsel alle drei Sekunden):  
L-L-M-M-M-L-H-Stop-M-M-Stop-H-L-L-L-L-M-M-L-L-M-M-L-L-Stop-H-L-L-M-M

#### Natürlicher Modus + Med. Geschwindigkeit

L-L-M-M-M-L-H-Stop-M-M-L-L-M-M-L-L-H-Stop-M-M-L-L-H-H-Stop-M-M-H-H

#### Natürlicher Modus + Hohe Geschwindigkeit

Stop-H-H-Stop-M-M-H-H-L-L-H-M-M-H-H-L-L-Stop-M-M-H-H-H-L-L-M-M-L-H-H

- ③ „Sleep“ (die Modusanzeige leuchtet).

**Sleep-Modus + Niedrige Geschwindigkeit:** Das Gerät läuft mit niedriger Geschwindigkeit weiter.

**Sleep-Modus + Mittlere Geschwindigkeit:** Das Gerät läuft 30 Minuten lang mit mittlerer Geschwindigkeit und dann mit niedriger Geschwindigkeit weiter.

**Schlafmodus + Hohe Geschwindigkeit:** Das Gerät läuft 30 Minuten lang mit hoher Geschwindigkeit, dann 30 Minuten lang mit mittlerer und anschließend mit niedriger Geschwindigkeit weiter.

#### 5. „TIMER“-Taste.

Stellen Sie die gewünschte Abschaltzeit ein, indem Sie die „TIMER“-Taste drücken. Die Optionen sind 2, 4, 6, 8, 10 und 12 Stunden. Die entsprechende Zeitanzeigeleuchte leuchtet auf.

#### 6. „SWING“-Taste

Drücken Sie die „SWING“-Taste, um die internen Klappen von Seite zu Seite zu bewegen. Dadurch leuchtet die Schwenkanzeigeleuchte auf. Drücken Sie die „SWING“-Taste erneut, um den Vorgang zu stoppen, woraufhin die Schwenkanzeige erlischt.

#### 7. „COOL“-Taste.

Drücken Sie die „Cool“-Taste. Die Luft wird gekühlt, wenn Sie Wasser oder Eis hinzugefügt haben. Die Kühlanzeige leuchtet auf, wenn die „COOL“-Taste gedrückt wird. Drücken Sie die „COOL“-Taste erneut, um die Kühlfunktion zu stoppen. Die „Cool“-Anzeigeleuchte erlischt.

#### Natürlicher Modus + Niedrige Geschwindigkeit

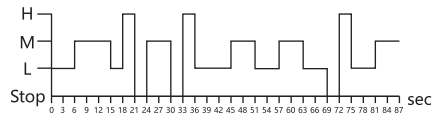

#### Natürlicher Modus + Med. Geschwindigkeit

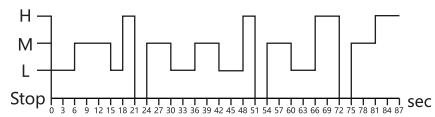

#### Natürlicher Modus + Hohe Geschwindigkeit

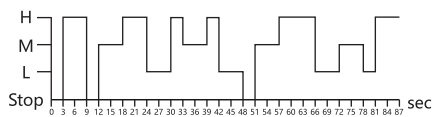

#### Sleep-Modus + Niedrige Geschwindigkeit

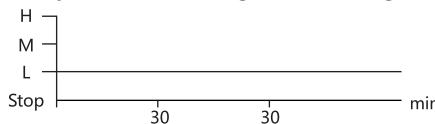

#### Sleep-Modus + Mittlere Geschwindigkeit

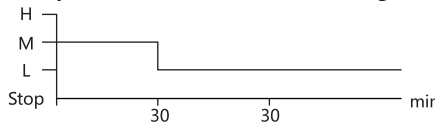

#### Schlafmodus + Hohe Geschwindigkeit

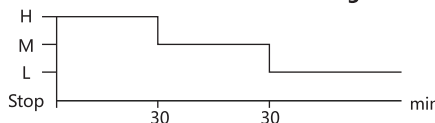

**Vorsicht:** Starten Sie die Kühlfunktion nicht, wenn sich kein Wasser im Wassertank befindet, da dies die Wasserpumpe beschädigen würde. Füllen Sie KEIN Wasser nach, wenn der Strom eingeschaltet ist.

### a. Wie man Wasser hinzufügt

Drehen Sie den kleinen Knopf, ziehen Sie den Wassertank heraus und vergewissern Sie sich, dass das Auslassventil des Wassertanks richtig befestigt ist. Füllen Sie den Wassertank mit sauberem Wasser. Achten Sie darauf, dass Sie über den minimalen Füllstand füllen und den maximalen Füllstand (nach Zugabe von Eis oder Eisblöcken) nicht überschreiten.

Sie können Wasser auch über den oberen Wassertank nachfüllen.

Wenn Sie feststellen, dass die Luft nicht kühl genug ist, fügen Sie dem Wassertank zusätzliche Eisblöcke hinzu.

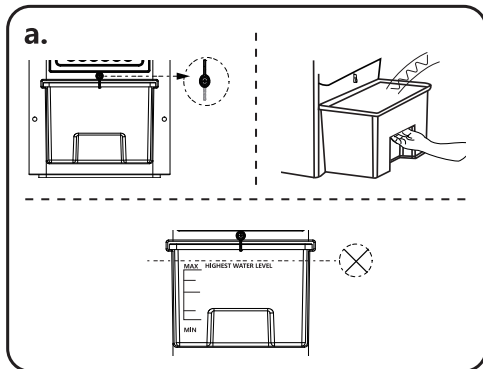

### b. Wie man die Eisbox benutzt

Wenn Sie anstelle von Eisblöcken eine Eisbox (zwei Eisboxen sind im Lieferumfang enthalten) verwenden möchten, füllen Sie die Eisbox mit Wasser und achten Sie darauf, dass die angegebene Höchstmenge nicht überschritten wird. Legen Sie sie in Ihr Gefrierfach und lassen Sie sie 1 bis 2 Stunden stehen. Stellen Sie dann die gefrorene Eisbox in den Wassertank oder den oberen Wassertank.

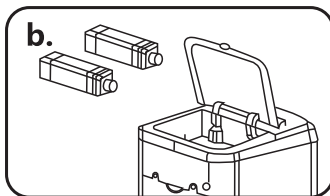

## 8. Fernsteuerung

Die oben genannten Funktionen können mit der Fernbedienung durch Drücken der entsprechenden Funktionstasten gesteuert werden.

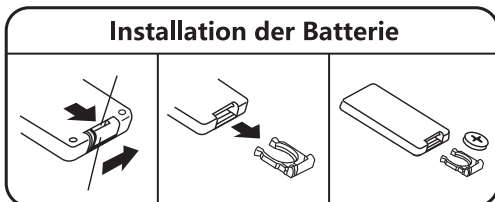

## REINIGUNG UND WARTUNG

### • Zur Reinigung des Luftfilters:

Ziehen Sie den Netzstecker, schrauben Sie den Luftfilter ab und nehmen Sie den Luftfilter auseinander. Reinigen Sie ihn mit einem neutralen Reiniger und einer weichen Bürste. Spülen Sie ihn mit sauberem Wasser ab. Setzen Sie den Luftfilter nach der Reinigung wieder in den Luftkühler ein.

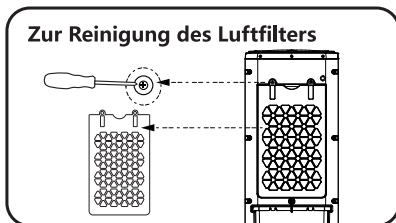

### • Zum Reinigen des Nassfilters:

Nehmen Sie den Nassfilter aus dem Luftfilter und reinigen Sie ihn mit sauberem Wasser und einer weichen Bürste. Setzen Sie den Nassfilter nach der Reinigung wieder ein. Um Undichtigkeiten zu vermeiden, muss der Nassfilter ordnungsgemäß installiert werden.

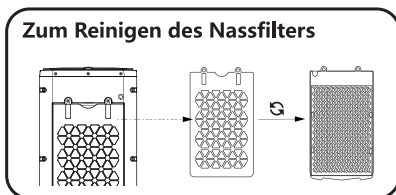

- **Zum Reinigen des Wassertanks:**

Ziehen Sie den Netzstecker, drehen Sie die beiden festen Knöpfe, um das Auslassventil zu trennen, und nehmen Sie den Wassertank heraus. Wischen Sie alle im Wassertank feststellbaren Kalkablagerungen mit einem sauberen Handtuch und Reiniger ab. Spülen Sie den Wassertank mit sauberem Wasser ab und setzen Sie ihn dann wieder in den Luftkühler ein.

**Zum Reinigen  
des Wassertanks**

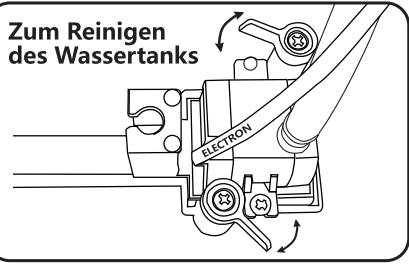

- **Zum Reinigen des Gehäuses:**

Wischen Sie das Gehäuse mit einem neutralen Reiniger und einem weichen Tuch ab.

## ENTSORGUNG



Als verantwortungsbewusster Einzelhändler liegt uns die Umwelt am Herzen.

Daher bitten wir Sie dringend, die korrekten Entsorgungsverfahren für das Gerät und seine Verpackungsmaterialien zu befolgen. Dies wird dazu beitragen, die natürlichen Ressourcen zu schonen und sicherzustellen, dass die Artikel auf eine Weise recycelt werden, die die Gesundheit und die Umwelt schützt.

Sie müssen das Gerät und seine Verpackung gemäß den örtlichen Gesetzen und Vorschriften entsorgen.

Da dieses Gerät elektronische Komponenten enthält, müssen sowohl das Gerät als auch sein Zubehör am Ende seiner Lebensdauer getrennt vom Hausmüll entsorgt werden.

Informieren Sie sich bei Ihrer Gemeindeverwaltung über Ihre Entsorgungs- und Recyclingoptionen.

Das Gerät sollte zu Ihrem örtlichen Recyclingzentrum gebracht werden. Einige Zentren nehmen die Geräte kostenlos entgegen.

**GEWÄHRLEISTUNG: ZWEI JAHRE**

# **BELANGRIJKE**

---

---

## **VEILIGHEIDSINSTRUCTIES**

**Neem altijd de basisveiligheidsmaatregelen in acht wanneer u dit elektrische apparaat gebruikt.**

1. Zorg ervoor dat er voldoende ruimte is tussen de luchtinlaat en eventuele muur of meubilair. Als de luchtstroom wordt geblokkeerd, zal de windkoelfunctie niet effectief zijn.
2. Controleer voor het eerste gebruik of het voltage van uw stroomtoevoer compatibel is met het voltage dat staat vermeld op het typeplaatje van de luchtkoeler.
3. Controleer voor gebruik of het netsnoer en de stekker niet beschadigd of gebroken zijn. Zorg ervoor dat de stekker of het snoer niet verdraaid zitten.
4. Als het netsnoer is beschadigd, moet dit vervangen worden door de fabrikant, zijn technische vertegenwoordiger of soortgelijke gekwalificeerde personen om gevaren te voorkomen.
5. Dek de luchtuitlaat niet af en houd de luchtventilator uit de buurt van het stopcontact. Zorg ervoor dat u een stopcontact gebruikt met een stroomsterkte van meer dan 10A. Sluit geen ander apparaat aan op hetzelfde stopcontact.
6. Als de luchtkoeler in gebruik is, mag u uw hand

of vreemde voorwerpen niet in de uitlaat steken (zorg ervoor dat kinderen te allen tijde onder toezicht staan).

7. Het apparaat is niet bedoeld voor gebruik door personen (inclusief kinderen) met verminderde lichamelijke, zintuiglijke of mentale vermogens, of door personen die niet over de juiste ervaring of kennis beschikken, tenzij zij toezicht of instructie krijgen over het veilige gebruik van het apparaat door de persoon die verantwoordelijk is voor hun veiligheid.
8. Kinderen moeten onder toezicht staan om ervoor te zorgen dat ze niet met het apparaat spelen.
9. Schakel de stroom uit voordat u de stekker uit het stopcontact haalt. Houd bij het verwijderen van de stekker altijd de stekker vast. Trek nooit aan het snoer, want dit kan kortsluiting, brand en/of elektrische schokken veroorzaken.
10. Gebruik het apparaat niet en trek de stekker niet uit het stopcontact als u natte handen heeft, aangezien dit een risico op elektrische schokken kan veroorzaken.
11. Haal de stekker uit het stopcontact als het apparaat niet in gebruik is.
12. Plaats de werkende luchtkoeler niet op een oneffen of glad oppervlak.



13. Gebruik de luchtkoeler niet buiten of in de buurt van water; bijvoorbeeld in een zwembadruimte of badkamer.
14. Bij gebruik van de luchtkoeler in combinatie met de koel- (bevochtigings) functie dient het waterniveau in de watertank te allen tijde onder het "Max" niveau en boven het "Min" niveau te zijn.
15. Nadat de watertank is gevuld met de juiste hoeveelheid water, mag er niet op de luchtkoeler geleund worden, tegen aan gestoten worden of hem doen schommelen.
16. Plaats geen voorwerpen op de luchtkoeler.

## PRODUCTOVERZICHT

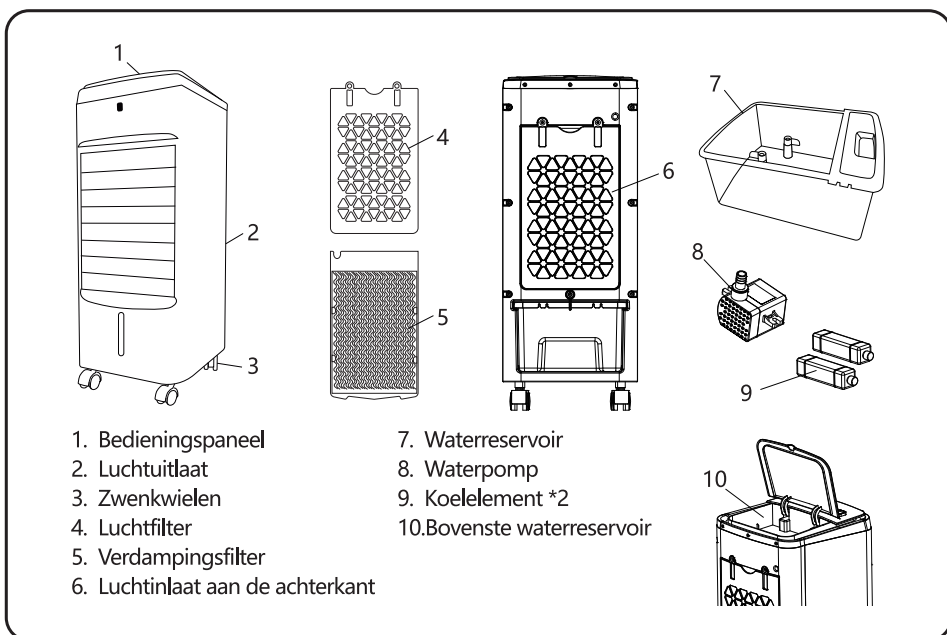

## TECHNISCHE SPECIFICATIES

Model No.	330100TRA
Stroomvoorziening	220-240 V ~ 50/60 Hz
Stroomverbruik	60 W
Afmeting	L265*B230*H570 mm
Capaciteit Watertank	3,5 L
Waterverbruik	0,5 L/u

De specificaties en het ontwerp van dit apparaat kunnen zonder voorafgaande kennisgeving worden gewijzigd.

## ASSEMBLAGE-INSTRUCTIES

### INSTALLATIE VAN DE ZWENKWIELEN

Haal het apparaat uit de verpakking en draai het onderste boven. Steek de wielen in de onderste gaten en zet ze vast. Het apparaat is nu klaar voor gebruik.

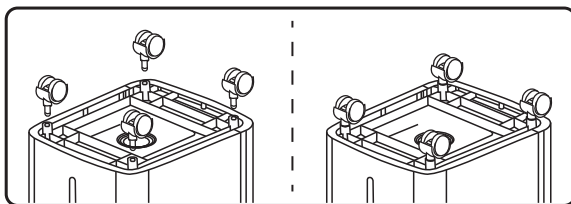

## BEDIENINGSVOORSCHRIFTEN

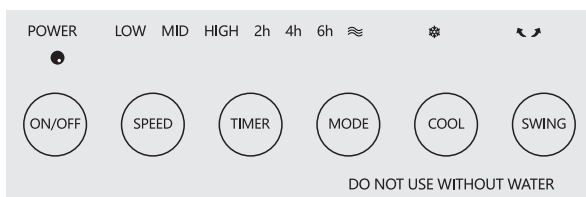

1. Steek de stekker in een standaard stopcontact. Zorg ervoor dat de stekker goed in het stopcontact zit. De zoemer klinkt en de STROOM-indicator gaat branden.

### 2. "AAN/UIT" -knop

Druk op de "AAN/UIT"-knop om de luchtkoeler te starten of te stoppen. Zonder er water bij te doen kan de luchtkoeler ook gebruikt worden als een ventilator. Wanneer de "Cool" -knop wordt ingeschakeld en er water en/of ijs wordt toegevoegd, is het als een luchtkoeler te gebruiken.

Opmerking: De standaard snelheid is "Laag" en de standaardmodus is "Normaal".

### 3. "SPEED"-knop

Druk op de "SPEED"-knop om de gewenste snelheid in te stellen ("High"(Hoog), "Medium"(Middelmatig) of "Low," (Laag)). Hierdoor wordt het bijbehorende

sneldheidsindicatielampje verlicht terwijl de luchtcoeler draait.

#### 4. "MODE"-knop

Druk op de knop "MODE" om de gewenste modus te selecteren

- ① "Normaal" (de modusindicator is uit).
- ② "Natuurlijk" (de modusindicator knippert).

##### Natuurlijke modus + lage snelheid

Cyclus in dit patroon ( drie seconden interval):  
L-L-M-M-M-L-H-Stop-M-M-Stop-H-L-L-L-M-M-L-L-M-M-L-L-Stop-H-L-L-M-M

##### Natuurlijke modus + medium snelheid

L-L-M-M-M-L-H-Stop-M-M-L-L-M-M-L-L-H-Stop-M-M-L-L-H-H-Stop-M-M-H-H

##### Natuurlijke modus + hoge snelheid

Stop-H-H-Stop-M-M-H-H-L-L-H-M-M-H-L-L-Stop-M-M-H-H-H-L-L-M-M-L-H-H

##### Natuurlijke modus + lage snelheid

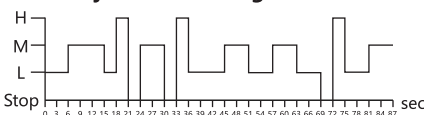

##### Natuurlijke modus + medium snelheid

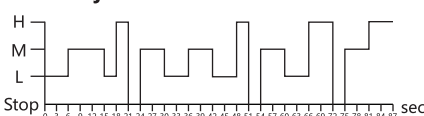

##### Natuurlijke modus + hoge snelheid

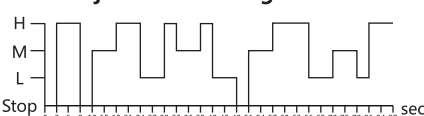

- ③ "Sleep" (de modusindicator staat aan).

**Slaapmodus + lage snelheid:** het apparaat blijft op lage snelheid werken.

**Slaapmodus + medium snelheid:** het apparaat werkt gedurende 30 minuten op een gemiddelde snelheid en blijft daarna op een lage snelheid werken.

**Slaapmodus + hoge snelheid:** het apparaat werkt gedurende 30 minuten op hoge snelheid, vervolgens op gemiddelde snelheid gedurende 30 minuten en blijft dan op lage snelheid werken.

#### 5. "TIMER"-knop

Stel de gewenste uitschakeltijd in door op de knop "TIMER" te drukken. De opties zijn 2, 4, 6, 8, 10 en 12 uur. Het bijbehorende indicatielampje gaat branden.

##### Slaapmodus + lage snelheid

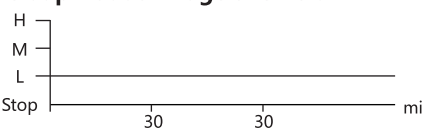

##### Slaapmodus + medium snelheid

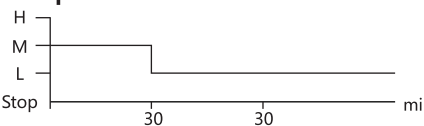

##### Slaapmodus + hoge snelheid

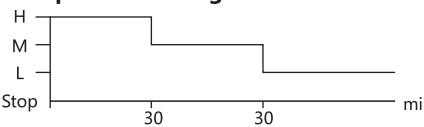

#### 6. "SWING"-knop

Druk op de knop "SWING" om de interne bladen heen en weer te bewegen. Hierdoor wordt het swing-indicatielampje verlicht. Druk nogmaals op de knop "SWING" om het proces te stoppen. Op dat moment gaat het swing-indicatielampje uit.

#### 7. "COOL"-knop

Druk op de "Cool"-knop. De lucht wordt gekoeld als er water en/of ijs wordt toegevoegd. Het koele indicatielampje gaat branden wanneer de "COOL"-knop wordt ingedrukt. Druk nogmaals op de "COOL" -knop om de koelfunctie te stoppen. Het indicatielampje "Cool" gaat uit.

**LET OP:** Start de koelfunctie niet als er geen water in het waterreservoir is, omdat dit de waterpomp beschadigt. Voeg GEEN water toe als de stroom is ingeschakeld.

**a. Water toevoegen**

Draai aan de kleine knop, trek het waterreservoir eruit en zorg ervoor dat de uitlaatklep van het waterreservoir goed is bevestigd. Vul het waterreservoir met schoon water. Zorg ervoor dat u het tot boven het minimumniveau vult en niet boven het maximale niveau (na toevoeging van ijs of ijsblokjes).

U kunt ook water bijvullen via het bovenste waterreservoir.

Als u vindt dat de lucht niet koel genoeg is, voegt u extra ijsblokken toe aan het waterreservoir.

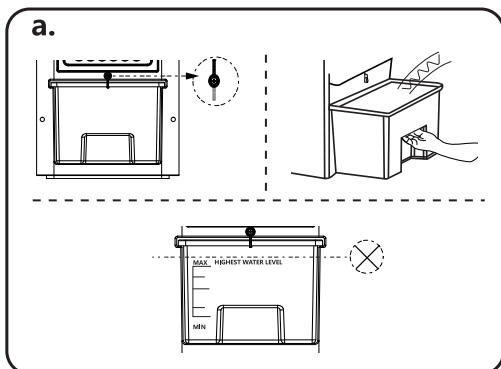

**b. Gebruik van het koelelement**

Als u in plaats van ijsblokken een koelelement wilt gebruiken (twee koelelementen zijn inbegrepen), vult u het

koelelement met water, waarbij u ervoor zorgt dat u het aangegeven maximale niveau niet overschrijdt. Stop het in de vriezer voor 1 tot 2 uur. Plaats vervolgens het bevroren koelelement in het waterreservoir of het bovenste waterreservoir.

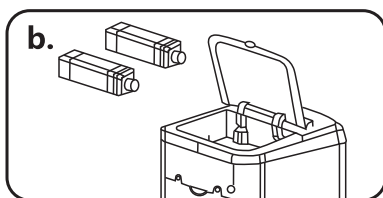

**8. Afstandsbediening**

De bovenstaande functies kunnen worden bediend met de afstandsbediening door op de overeenkomstige functieknoppen te drukken.

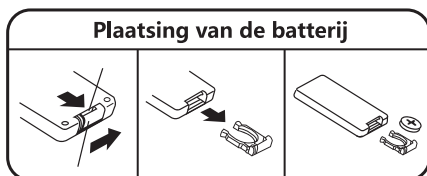

**REINIGING EN ONDERHOUD**

**• Het luchtfilter reinigen:**

Haal de stekker uit het stopcontact, schroef het luchtfilter los en haal het luchtfilter uit elkaar. Maak het schoon met een neutraal schoonmaakmiddel en een zachte borstel. Spoel af met schoon water. Plaats het luchtfilter na het reinigen terug in de luchtkoeler.

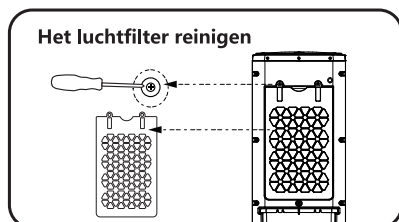

**• Om het verdampingsfilter te reinigen:**

Haal het verdampingsfilter uit het luchtfilter en maak het schoon met schoon water en een zachte borstel. Plaats na het reinigen het verdampingsfilter terug. Om lekkage te voorkomen, moet het verdampingsfilter correct worden geïnstalleerd.

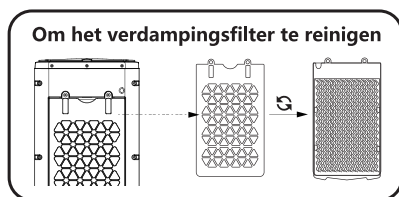

- **Het waterreservoir reinigen:**

Haal de stekker uit het stopcontact, draai aan de twee vaste knoppen om de uitlaatklep te scheiden en verwijder het waterreservoir. Veeg eventuele kalkaanslag in het waterreservoir af met een schone handdoek en schoonmaakmiddel. Spoel het waterreservoir met schoon water en plaats het terug in de luchtkoeler.

- **De behuizing schoonmaken:**

Veeg de behuizing af met een neutraal schoonmaakmiddel en een zachte doek.

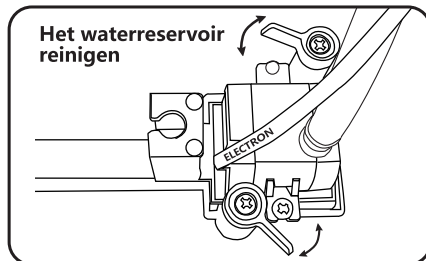

## AFVALVERWERKING



Als verantwoordelijke retailers geven we om het milieu.

Daarom verzoeken wij u om de juiste verwijderingsprocedure voor het apparaat en zijn verpakkingsmaterialen te volgen. Dit helpt bij het behoud van natuurlijke hulpbronnen en zorgt ervoor dat de items worden gerecycled op een manier die de gezondheid en het milieu beschermt.

U moet het apparaat en zijn verpakking weggooien in overeenstemming met de lokale wet- en regelgeving.

Aangezien dit apparaat elektronische componenten bevat, moeten zowel het apparaat als de accessoires aan het einde van zijn levensduur gescheiden van huishoudelijk afval worden verwijderd. Neem contact op met uw lokale overheid voor meer informatie over afvalverwerking en recyclagemogelijkheden.

Het apparaat moet naar uw plaatselijke recyclagecentrum worden gebracht. Sommige verzamelpunten accepteren apparaten gratis.

**GARANTIE: TWEE JAAR**

## CONSIGNES DE --- --- SÉCURITÉ IMPORTANTES

**Respectez toujours les consignes de sécurité basiques ci-dessous lors de l'utilisation de cet appareil électrique.**

1. Assurez-vous qu'il y a suffisamment d'espace entre l'entrée d'air et tout mur ou mobilier. Si le flux d'air est bloqué, la fonction de refroidissement ne sera pas efficace.
2. Avant la première utilisation, veuillez vérifier si la tension de votre alimentation électrique est compatible avec la tension indiquée sur la plaque signalétique de l'appareil.
3. Avant utilisation, veuillez vous assurer que le câble d'alimentation et la prise ne sont pas endommagés ou cassés. Ne laissez pas la prise ou le câble se tordre.
4. Pour éviter tout danger, si le câble d'alimentation est endommagé, il doit être remplacé par le fabricant, son agent de service ou des personnes de qualification similaire.
5. Ne couvrez pas la sortie d'air et éloignez le refroidisseur de la prise électrique. Assurez-vous d'utiliser une prise dont le courant est supérieur à 10A. Ne branchez aucun autre appareil dans la même prise.
6. Lorsque le refroidisseur d'air est en cours d'utilisation, n'insérez pas votre main ou un

objet étranger dans la prise (assurez-vous que les enfants sont surveillés à tout moment).

7. L'appareil n'est pas destiné à être utilisé par des personnes (y compris des enfants) ayant des capacités physiques, sensorielles ou mentales réduites, ou un manque d'expérience et de connaissances, à moins qu'elles n'aient reçu une supervision ou des instructions concernant l'utilisation sûre de l'appareil par une personne responsable de leur sécurité.
8. Les enfants doivent être surveillés pour s'assurer qu'ils ne jouent pas avec l'appareil.
9. Veuillez couper l'alimentation avant de débrancher l'appareil. Lorsque vous débranchez l'appareil, saisissez toujours la prise et ne tirez jamais sur le câble. Cela présente un risque de court-circuit, d'incendie et / ou d'électrocution.
10. N'utilisez pas l'appareil et ne retirez pas la prise si vous avez les mains mouillées car cela peut entraîner un risque d'électrocution.
11. Veuillez débrancher l'appareil lorsqu'il n'est pas utilisé.
12. Veuillez ne pas placer le refroidisseur d'air sur une surface inégale ou glissante lorsqu'il fonctionne.
13. Veuillez ne pas utiliser le refroidisseur d'air à l'extérieur ou à proximité de l'eau; par exemple, dans une salle de bain.

14. Lorsque le refroidisseur d'air est utilisé en combinaison avec la fonction de refroidissement (humidification), le niveau d'eau dans le réservoir d'eau doit être inférieur au niveau «Max» et au-dessus du niveau «Min» à tout moment.
15. Une fois que le réservoir d'eau a été rempli avec la bonne quantité d'eau, ne vous appuyez pas, ne heurtez pas ou ne secouez pas le refroidisseur d'air.
16. Veuillez ne placer aucun objet sur le refroidisseur d'air.

## SCHÉMA DE L'APPAREIL

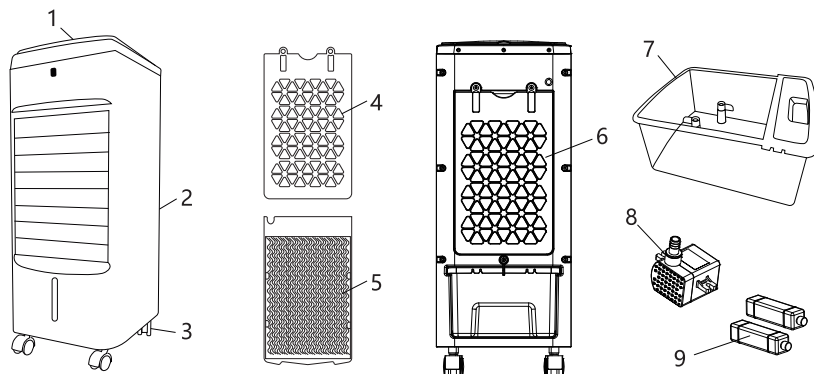

- |                        |                               |
|------------------------|-------------------------------|
| 1. Panneau de contrôle | 6. Entrée d'air               |
| 2. Sortie d'air        | 7. Réservoir d'eau            |
| 3. Roues pivotantes    | 8. Pompe à eau                |
| 4. Filtre à air        | 9. 2 x blocs de glace         |
| 5. Rideau humide       | 10. Réservoir d'eau supérieur |

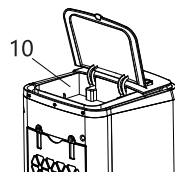



## CARACTÉRISTIQUES TECHNIQUES

Modèle n°	330100TRA
Alimentation	220-240 V ~ 50/60 Hz
Puissance	60 W
Dimensions	265*230*570 mm (L*I*h)
Capacité du réservoir	3.5 L
Consommation d'eau	0.5 L/h

Les caractéristiques et la conception de cet appareil peuvent être modifiées sans préavis.

## INSTRUCTIONS DE MONTAGE

### INSTALLATION DES ROUES

Retirez l'appareil de son emballage et retournez-le. Insérez les roues dans les trous inférieurs et fixez-les à leur place. L'appareil est maintenant prêt à être utilisé.

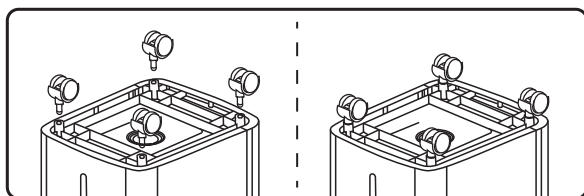

## INSTRUCTIONS D'UTILISATION

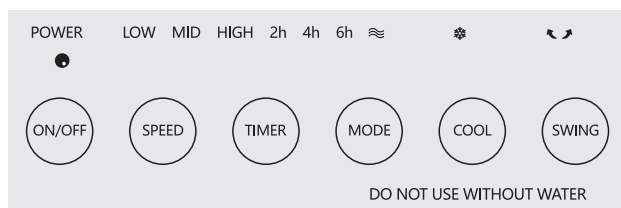

1. Branchez l'appareil dans une prise secteur standard. Assurez-vous que la fiche s'insère correctement dans la prise. Un son retentit et le témoin lumineux POWER s'allume.

### 2. Bouton "ON/OFF"

Appuyez sur le bouton «ON / OFF» pour démarrer ou arrêter l'appareil.

Remarque: la vitesse par défaut est «Faible» et le mode par défaut est «Normal».

### 3. Bouton "SPEED"

Appuyez sur le bouton «SPEED» pour régler la vitesse souhaitée ( "High" (Haute), "Medium" (Moyenne) ou "Low" (Basse). Le voyant lumineux indicateur de vitesse correspondant s'allumera tout pendant que le ventilateur fonctionne.

#### 4. Bouton "MODE"

Appuyez sur le bouton «MODE» pour choisir le mode souhaité.

① «Normal» (l'indicateur de mode est éteint).

② «Naturel» (l'indicateur de mode clignote).

##### Mode naturel + basse vitesse

Le cycle suivra ce modèle (changement toutes les trois secondes):  
B-B-M-M-M-B-H-Stop-M-M-Stop-H-B-B-B-B-M-M-B-B-M-M-B-B-Stop-H-B-B-M-M

##### Mode naturel + vitesse moyenne

B-B-M-M-M-B-H-Stop-M-M-B-B-B-M-M-B-B-H-Stop-M-M-H-H

##### Mode naturel + haute vitesse

Stop-H-H-Stop-M-M-H-H-B-B-H-M-M-H-B-B-Stop-M-M-H-H-H-B-B-M-M-B-B-H-H

③ «Sleep» (l'indicateur de mode est allumé).

**Mode sommeil + basse vitesse:**  
L'appareil fonctionne à faible vitesse.

**Mode sommeil + vitesse moyenne:**  
L'appareil fonctionne à vitesse moyenne pendant 30 minutes, puis passe à faible vitesse.

**Mode sommeil + haute vitesse:**  
L'appareil fonctionne à haute vitesse pendant 30 minutes, puis à moyenne vitesse pendant 30 minutes, puis à faible vitesse.

#### 5. Bouton "TIMER"

Réglez l'heure d'arrêt souhaitée en appuyant sur le bouton «TIMER». Les options sont 2, 4, 6, 8, 10 et 12 heures. Le voyant indicateur de temps correspondant s'allumera.

#### 6. Bouton "SWING"

Appuyez sur le bouton «SWING» pour que les pales internes se déplacent d'un côté à l'autre. Le témoin lumineux d'oscillation s'allumera. Appuyez à nouveau sur le bouton «SWING» pour stopper l'oscillation (le voyant s'éteint alors).

#### 7. Bouton "COOL"

Appuyez sur le bouton «Cool» pour que l'air soit refroidi si vous avez ajouté de l'eau ou de la glace. Le témoin lumineux de refroidissement s'allume. Appuyez à nouveau sur le bouton «COOL» pour stopper la fonction de refroidissement (le voyant lumineux s'éteint).

##### Mode naturel + basse vitesse

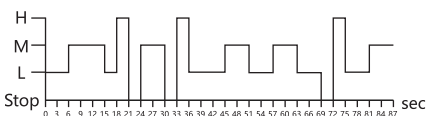

##### Mode naturel + vitesse moyenne

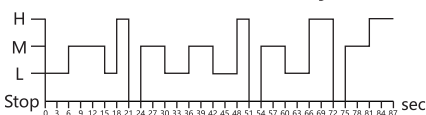

##### Mode naturel + haute vitesse

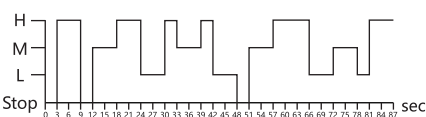

##### Mode sommeil + basse vitesse

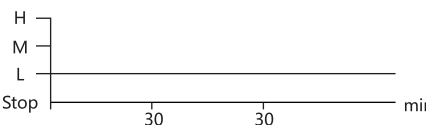

##### Mode sommeil + vitesse moyenne

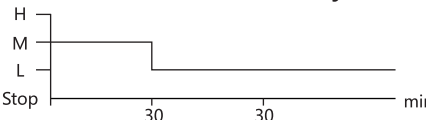

##### Mode sommeil + haute vitesse

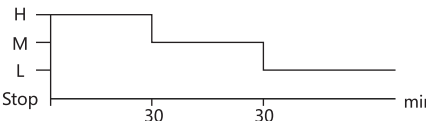

**Attention:** Ne démarrez pas la fonction de refroidissement s'il n'y a pas d'eau dans le réservoir car cela endommagerait la pompe à eau. NE PAS ajouter d'eau lorsque l'appareil est sous tension.

### a. Ajouter de l'eau

Tournez le petit bouton, retirez le réservoir d'eau et assurez-vous que la soupape d'échappement du réservoir d'eau est correctement fixée. Remplissez le réservoir avec de l'eau propre. Assurez-vous de remplir d'eau au-dessus du niveau minimum et de ne pas dépasser le niveau maximum (après l'ajout de glace ou de blocs de glace).

Vous pouvez également ajouter de l'eau via le réservoir d'eau supérieur.

Si vous trouvez que l'air n'est pas assez froid, ajoutez des blocs de glace supplémentaires dans le réservoir d'eau.

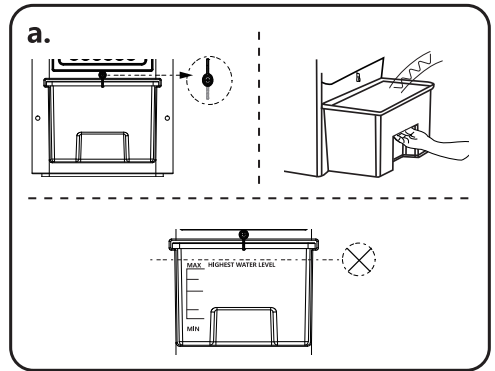

### b. Ajout des blocs de glace

Si vous souhaitez utiliser un bloc de glace (deux blocs sont inclus) au lieu de glaçons, remplissez le bloc d'eau en veillant à ne pas dépasser le niveau maximum indiqué. Placez-le dans votre congélateur et laissez-le pendant 1 à 2 heures. Placez ensuite le bloc congelé dans le réservoir d'eau arrière ou dans le supérieur.

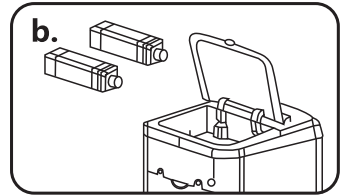

## 8. Télécommande

Les fonctions ci-dessus peuvent être contrôlées à l'aide de la télécommande en appuyant sur les touches de fonction correspondantes.



## NETTOYAGE ET ENTRETIEN

### • Nettoyage du filtre à air:

Débranchez l'alimentation, dévissez le filtre à air et démontez-le. Nettoyez-le à l'aide d'un nettoyant neutre et d'une brosse douce. Rincer à l'eau claire. Réinstaller le filtre à air dans le refroidisseur après le nettoyage.

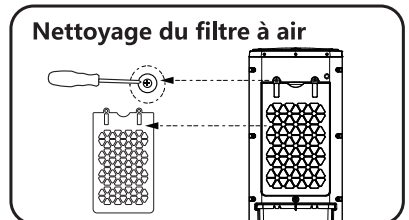

### • Nettoyage du rideau humide:

Retirez le rideau humide du filtre à air et nettoyez-le avec de l'eau claire et une brosse douce. Réinstallez le rideau après le nettoyage. Pour éviter toute fuite, le rideau doit être installé correctement.

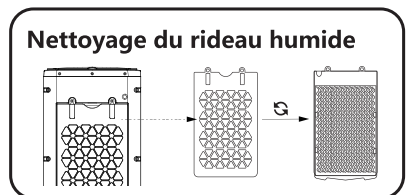

- **Nettoyage du réservoir d'eau:**

Débranchez l'appareil, tournez les deux boutons fixes pour séparer la vanne d'échappement et retirez le réservoir d'eau. Essuyez toute trace de tartre visible dans le réservoir à l'aide d'une serviette propre et d'un nettoyant. Rincez le réservoir à l'eau claire puis réinstallez-le dans le refroidisseur d'air.

- **Nettoyage de la carcasse:**

Essuyez la carcasse à l'aide d'un nettoyant neutre et d'un chiffon doux.

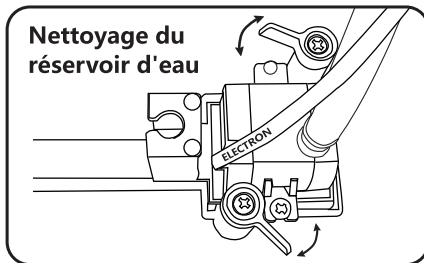

## RECYCLAGE



En tant que détaillant responsable, nous nous soucions de l'environnement.

À ce titre, nous vous invitons à suivre les procédures d'élimination correctes de l'appareil et de ses matériaux d'emballage. Cela aidera à conserver les ressources naturelles et à garantir que les articles sont recyclés d'une manière qui protège la santé et l'environnement.

Vous devez vous débarrasser de l'appareil et de son emballage conformément aux lois et réglementations locales.

Comme cet appareil contient des composants électroniques, l'appareil et ses accessoires doivent être jetés séparément des ordures ménagères lorsque l'appareil atteint sa fin de vie.

Contactez votre autorité locale pour en savoir plus sur vos options d'élimination et de recyclage.

L'appareil doit être amené à votre centre de recyclage local. Certains centres acceptent les appareils gratuitement.

**GARANTIE: DEUX ANS**

# IMPORTANTES INSTRUÇÕES DE SEGURANÇA

**Sempre observe as precauções básicas de segurança ao usar este aparelho elétrico.**

1. Certifique-se de que haja espaço suficiente entre a entrada de ar e qualquer parede ou mobília. Se o fluxo de ar for bloqueado, a funcionalidade de resfriamento do vento não será eficaz.
2. Antes da primeira utilização, verifique se a voltagem do seu fornecimento de eletricidade é compatível com a voltagem detalhada na placa de identificação do refrigerador de ar.
3. Antes de usar, certifique-se de que o cabo de alimentação e o plugue não estejam danificados ou quebrados. Não permita que o plugue ou cabo de alimentação fique torcido.
4. Para evitar riscos, se o cabo de alimentação estiver danificado, ele deve ser substituído pelo fabricante, seu agente de serviço ou por pessoas igualmente qualificadas.
5. Não cubra a saída de ar e mantenha o ventilador longe da tomada elétrica. Certifique-se de usar uma tomada com corrente acima de 10A. Não conecte nenhum outro aparelho na mesma tomada.

6. Quando o refrigerador de ar estiver em uso, não insira suas mãos ou objetos estranhos na saída (certifique-se de que as crianças sejam supervisionadas o tempo todo).
7. O aparelho não se destina ao uso por pessoas (incluindo crianças) com capacidade física, sensorial ou mental reduzida, ou falta de experiência e conhecimento, a menos que tenham recebido supervisão ou instrução sobre o uso seguro do aparelho pela pessoa responsável para sua segurança.
8. As crianças devem ser supervisionadas para garantir que não brinquem com o aparelho.
9. Desligue a energia antes de desconectar o aparelho. Ao remover o plugue, sempre segure o plugue de alimentação. Nunca puxe o cabo, pois isso representa um risco de curto-circuito, incêndio e / ou choque elétrico.
10. Não opere o aparelho ou remova o plugue se você tiver as mãos molhadas, pois isso pode causar risco de choque elétrico.
11. Remova o plugue da tomada quando o aparelho não estiver em uso.
12. Não coloque o refrigerador de ar de trabalho em uma superfície irregular ou escorregadia.
13. Não use o refrigerador de ar ao ar livre ou perto da água; por exemplo, em uma sala de bilhar ou banheiro.

- 14.Quando o refrigerador de ar está sendo usado em combinação com a função de resfriamento (umidificação), o nível de água no recipiente de água deve ser inferior ao nível "Máx" e sempre acima do nível "Mínimo" .
- 15.Depois de encher o recipiente de água com a quantidade correta de água, não se apoie, bata ou balance o refrigerador de ar.
- 16.Não coloque nenhum objeto no refrigerador de ar.

## RESUMO DO PRODUTO

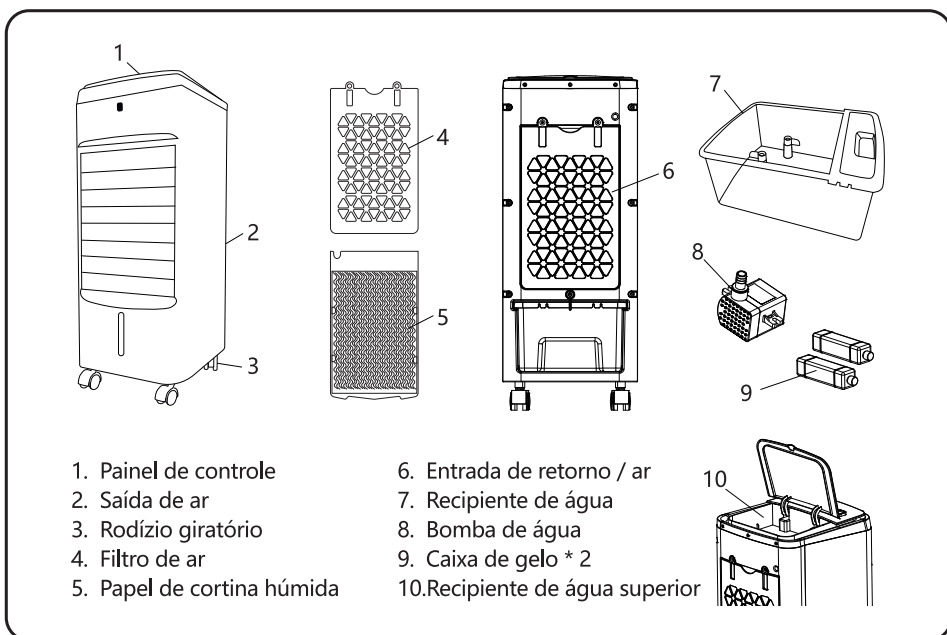

## ESPECIFICAÇÕES TÉCNICAS

Modelo No.	330100TRA
Fonte de energia	220-240 V ~ 50/60 Hz
Consumo de energia	60 W
Dimensão	L265*W230*H570 mm
Capacidade do recipiente de água	3.5 L
Consumo de água	0.5 L/h

As especificações e o design deste aparelho estão sujeitos a alterações sem aviso prévio.

## INSTRUÇÕES DE MONTAGEM

### INSTALAÇÃO DE RODAS GIRATÓRIAS

Retire o aparelho da embalagem e vire-o de cabeça para baixo. Insira as rodas nos orifícios inferiores e fixe no lugar. O aparelho está pronto para ser usado.

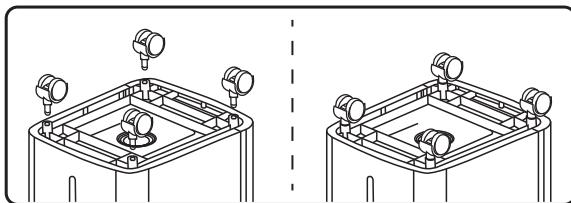

## INSTRUÇÕES DE OPERAÇÃO

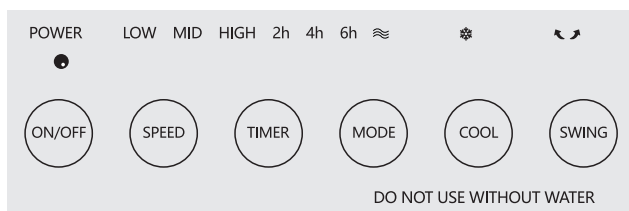

1. Insira o plugue em uma tomada CA padrão. Certifique-se de que o plugue esteja bem encaixado no soquete. A campainha soará e o indicador LIGAR acenderá.

### 2. Botão "ON / OFF"

Pressione o botão "ON / OFF" para iniciar ou parar o ventilador.

Observação: a velocidade padrão do ventilador é "Baixa" e o modo padrão do ventilador é "Normal".

### 3. Botão "VELOCIDADE"

Pressione o botão "VELOCIDADE" para definir a velocidade desejada do ventilador ("Alto", "Médio" ou "Baixo"). Isso acenderá a luz indicadora de velocidade correspondente enquanto o ventilador estiver funcionando.



#### 4. Botão “MODO”

Pressione o botão “MODO” para escolher o modo desejado

① “Normal” (o indicador de modo está desligado).

② “Natural” (o indicador de modo está piscando).

##### Modo natural + baixa velocidade

Ciclo neste padrão (mudar a cada três segundos):

L-L-M-M-M-L-L-H-Parar-M-M-Parar-H-L-L-L

-M-M-L-L-M-M-L-L-Parar-H-L-L-M-M

##### Modo natural + Med. Rapidez

L-L-M-M-M-L-L-H-Parada-M-M-L-L-M-M-L-L-H-Parada-M-M-L-L-H-H-Parada-M-M-H-H

##### Modo natural + alta velocidade

Parar-H-H-Parar-M-M-H-H-L-L-H-M-M-H-L-L-Parar-M-M-H-H-H-L-L-L-M-M-L-H-H

③ “Sleep” (o indicador de modo está ligado).

**Modo de espera + Baixa velocidade:** O aparelho continua funcionando em baixa velocidade.

**Modo de suspensão + velocidade média:** o aparelho funciona em velocidade média por 30 minutos e depois continua funcionando em velocidade baixa.

**Modo de suspensão + alta velocidade:** O aparelho funciona em alta velocidade por 30 minutos, depois em média por 30 minutos e, em seguida, continua em baixa velocidade.

#### 5. Botão “TEMPORIZADOR”

Defina o tempo de desligamento desejado pressionando o botão “TEMPORIZADOR”. As opções são 2, 4, 6, 8, 10 e 12 horas. A luz indicadora de tempo correspondente acenderá.

#### 6. Botão “SWING”

Pressione o botão “SWING” para mover as lâminas internas de um lado para o outro. Isso acenderá a luz indicadora de balanço. Pressione o botão “SWING” novamente para interromper o processo,

#### 7. Botão “FRIO”

Pressione o botão “Cool”. O ar será resfriado se adicionar água ou gelo. A luz indicadora de resfriamento acenderá quando o botão “FRIO” for pressionado. Pressione o botão “FRIO” novamente para interromper a função de resfriamento. A luz indicadora de frio se apagará.

##### Modo natural + baixa velocidade

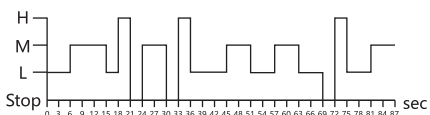

##### Modo natural + Med. Rapidez

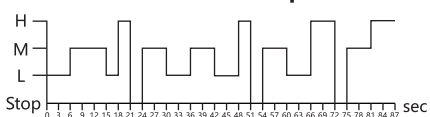

##### Modo natural + alta velocidade

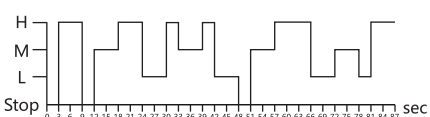

##### Modo de espera + Baixa velocidade

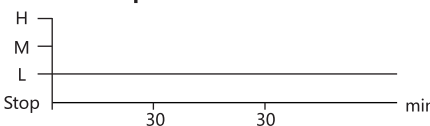

##### Modo de suspensão + velocidade média

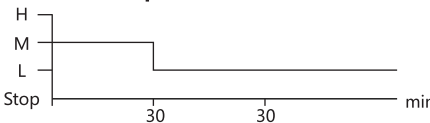

##### Modo de suspensão + alta velocidade

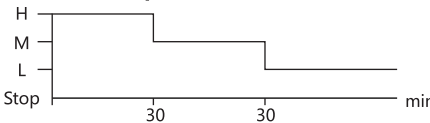

Cuidado: Não inicie a função de resfriamento se não houver água no recipiente de água, pois isso danificará a bomba de água. NÃO adicione água quando o aparelho estiver ligado.

### uma. Como adicionar água

Gire o pequeno botão, puxe o recipiente de água e certifique-se de que a válvula de escape do recipiente de água esteja devidamente fixada. Encha o recipiente de água com água limpa. Certifique-se de preencher acima do nível mínimo e não exceder o nível máximo (após a adição de qualquer gelo ou blocos de gelo).

Também pode adicionar água através do recipiente de água superior.

Se você achar que o ar não está frio o suficiente, coloque blocos de gelo extras no recipiente de água.

### b. Como usar a geladeira

Se desejar usar uma geladeira (duas caixas de gelo estão incluídas) em vez de blocos de gelo, encha a caixa de gelo com água, certificando-se de não exceder o nível máximo indicado. Coloque no freezer e deixe por 1 a 2 horas. Em seguida, coloque a caixa de gelo congelada no recipiente de água ou no recipiente de água superior.

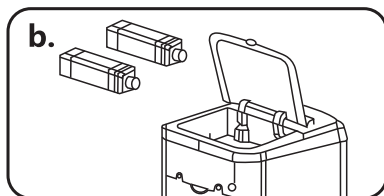
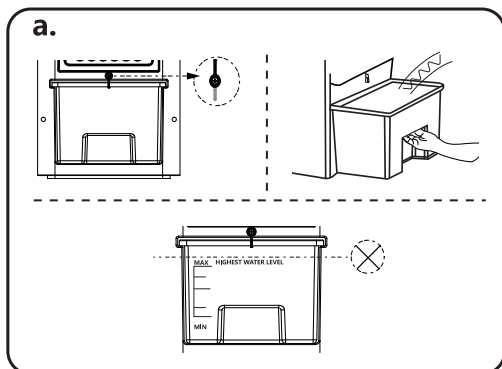

## 8. Controle remoto.

As funções descritas podem ser controladas a partir do controle remoto, pressionando as teclas correspondentes.



## LIMPEZA E MANUTENÇÃO

### • Para limpar o filtro de ar:

Desconecte a alimentação, desparafuse o filtro de ar e desmonte o filtro de ar. Limpe-o com um limpador neutro e uma escova macia. Enxágüe com água limpa. Reinstale o filtro de ar no refrigerador de ar após a limpeza.

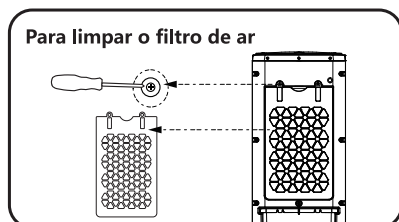

### • Para limpar o papel da cortina húmida:

Retire o papel da cortina húmida do filtro de ar e limpe-o com água limpa e uma escova macia. Reinstale o papel da cortina húmida após a limpeza. Para evitar qualquer vazamento, o papel da cortina húmida deve ser instalado corretamente.

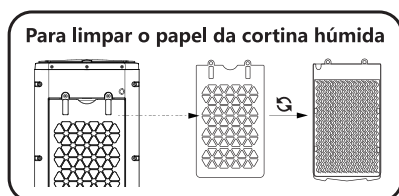

• **Para limpar o recipiente de água:**

Desligue a fonte de alimentação, gire os dois botões fixos para separar a válvula de escape e retire o recipiente de água. Limpe qualquer incrustação que possa ser observada no recipiente de água usando uma toalha limpa e limpador. Enxágue o recipiente de água com água limpa e reinstale-o no refrigerador de ar.

• **Para limpar a caixa:**

Limpe a caixa com um limpador neutro e um pano macio.

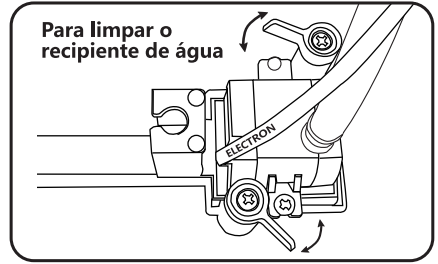

## DISPOSIÇÃO



Como um varejista responsável, nos preocupamos com o meio ambiente.

Como tal, recomendamos que siga os procedimentos corretos de eliminação do aparelho e dos materiais de embalagem. Isso ajudará a conservar os recursos naturais e garantir que os itens sejam reciclados de uma maneira que proteja a saúde e o meio ambiente.

Deve descartar o aparelho e sua embalagem de acordo com as leis e regulamentações locais.

Como este aparelho contém componentes eletrônicos, tanto o aparelho quanto seus acessórios devem ser descartados separadamente do lixo doméstico quando o aparelho chegar ao fim de sua vida útil.

Entre em contato com as autoridades locais para saber mais sobre as opções de descarte e reciclagem.

O aparelho deve ser levado ao centro de reciclagem local. Alguns centros aceitam eletrodomésticos gratuitamente.

**GARANTIA: DOIS ANOS**



SAMSPARTY SL  
CL CABAÑA 78, 45210 YUNCOS ,TOLEDO,ESPAÑA  
B45824786

---

**[HTTP://WWW.AIGOSTAR.COM](http://www.aigostar.com)**

MADE IN P.R.C